

HIKOKI HIGHLIGHTS

Edition 1 | Gäller från April 2024 till oktober 2024

Precision möter hög fart.

NYHET

Nyfiken på
vår nya
skruvautomat?

> Se sid 14

Lätt, kompakt med
ergonomisk design

Autostart funktion

Skruvmagasin
för snabb och exakt
serieskruvning



I Highlights 1-2024.



Är du redo att upptäcka alla elverktyg med innovativa tekniker?



HiKOKI ordlista.

MV Compatible

Den nya innovativa batteriplattformen MULT VOLT. MV-batterierna växlar automatiskt mellan 18V och 36V beroende på verktyg. 36V MULTI VOLT-verktyg har storlek och vikt som 18V, men mer kraft.

BRUSHLESS

En motor utan kolborstar är kompakt och ger lägre vikt och storlek på själva maskinen, vilket gör verktyget enklare att hantera. Den kolborstfria motorn har längre livslängd och är underhållsfri jämfört med en motor med kolborstar. Med kolborstfri motor får man mer körtid per laddning.

RFC

Ett system som stoppar motorn vid fastkörning och förhindrar att maskinen roterar runt sin egen axel vilket skyddar användaren mot vridningar i underarm och hand.

FHB

Intern dubbelisolerad konstruktion men med mycket stabil, formgjuten maskinkropp i aluminium. Ger verktyget bättre hållbarhet och motorenheten får längre livslängd.

UVP

UVP är en patenterad, vibrationsdämpande mekanism som är inbyggd i verktyget och som ger längre arbetstid per arbetsdag, i enlighet med nya EU-direktiv och utan att kompromissa med verktygets prestanda. Snarare tvärtom!

LVH

LVH står för Low Vibration Handle – ett gummerat vibrationsdämpat handtag för lägre vibrationer och hög komfort.

IP54 IP55 IP56 IP65

IP-koden bedömer graden av skydd mot damm och vatten. IP56-klassade HiKOKI-verktyg har silikonbelagd elektronik som skyddar verktyget i svåra väder och dammiga miljöer.

IP54: Skyddad mot damm. Skyddad mot vattenstänk.

IP55: Skyddad mot damm. Skyddad mot vattenstrålar.

IP56: Skyddad mot damm. Skyddad mot kraftiga vattenstrålar.

IP65: Helt dammtät. Skyddad mot vattenstrålar

AIR SPRING DRIVE SYSTEM

Vårt unika "Air Spring" system använder ren tryckluft förseglad i maskinen. Den driver upp till 3 spikar per sekund med noll responstid, och den sätter spikarna utan extra förbränningsljud eller gasångor.

LED LEVEL

LED-nivå visar att verktyget hålls rakt så det blir exakt borrade hål.

TRIPLE HAMMER

"Triple hammer" minskar vibrationerna genom att göra tre stötar per rotation i stället för de vanliga två. Det ger lägre vibrationsnivåer vilket gör att den blir mer användarvänlig med mindre cam-out.

NYHET

Officiell leverantör av elverktyg
till Ski Team Sweden Alpine
Svenskt Skidskytte
Lager 157 SkiTeam



Innovationer för varje proffs.

Varje projekt förtjänar den högsta prestandan.

I denna utgåva hittar du våra senaste innovativa produkter. Här presenterar vi våra nyaste maskiner - både batteridrivet och nätdrivet.

NYHET



**MULTI VOLT Batteri
BSL36A18X**

> Se sid 23

NYHET



**MULTI VOLT Batteri
BSL36B18X**

> Se sid 23

NYHET



**Skruvautomat
W18DA**

> Se sid 14-15

NYHET



**Skruvautomat
W18DB**

> Se sid 14-15

NYHET



**Kombihammare
H3641DA**

> Se sid 28

NYHET



**Sänksåg
C3606DPA**

> Se sid 39

NYHET



**Cirkelsåg
C3607DB**

> Se sid 42

NYHET



**Cirkelsåg
C3606DUM**

> Se sid 40

NYHET



Cirkelsåg C1806DUM

> Se sid 40

NYHET



Cirkelsåg C1805DA

> Se sid 42

NYHET



**Styrskena
Tillbehör**

> Se sid 41

NYHET

**Kap- & Gersåg
C3612DRA**

> Se sid 46



NYHET

**Kap- & Gersåg
C12RSH3**

> Se sid 47



NYHET



**Multiverktyg
CV18DA**

> Se sid 49

NYHET



**Dammsugare
RP18DA**

> Se sid 59

NYHET



**Dammsugare
RP18DLA**

> Se sid 59

NYHET



**Förlängt magasin
Spikverktyg NR1890DBCL**

> Se sid 55

NYHET



**Förlängt magasin
Spikverktyg NR1890DBRL**

> Se sid 55

NYHET



**Häcksax
CH3672DA**
> Se sid 62

NYHET



**Luftpump
UP18DA**
> Se sid 67

NYHET



Nyheter

**Grästrimmer
CG36DC
med cykel-
handtag**
> Se sid 65

**Grästrimmer
CG18DA**
> Se sid 65

NYHET

**Kylväska
UL18DBA**
> Se sid 67



MULTI VOLT



Oändlig flexibilitet.

Vårt innovativa MULTI VOLT-batteri driver ett brett utbud av olika sladdlösa verktyg för inomhus- och utomhusbruk. Dessutom är detta batteri kompatibelt med både 36V och 18V verktyg och det är självklart kompatibelt bakåt med Hitachi verktyg.

Nu kan du kapa, slipa, borra, klippa, blåsa och trimma med samma kraft som nätdrivna verktyg, men med den ultimata friheten att arbeta var du vill.



36V ← → 18V

18V



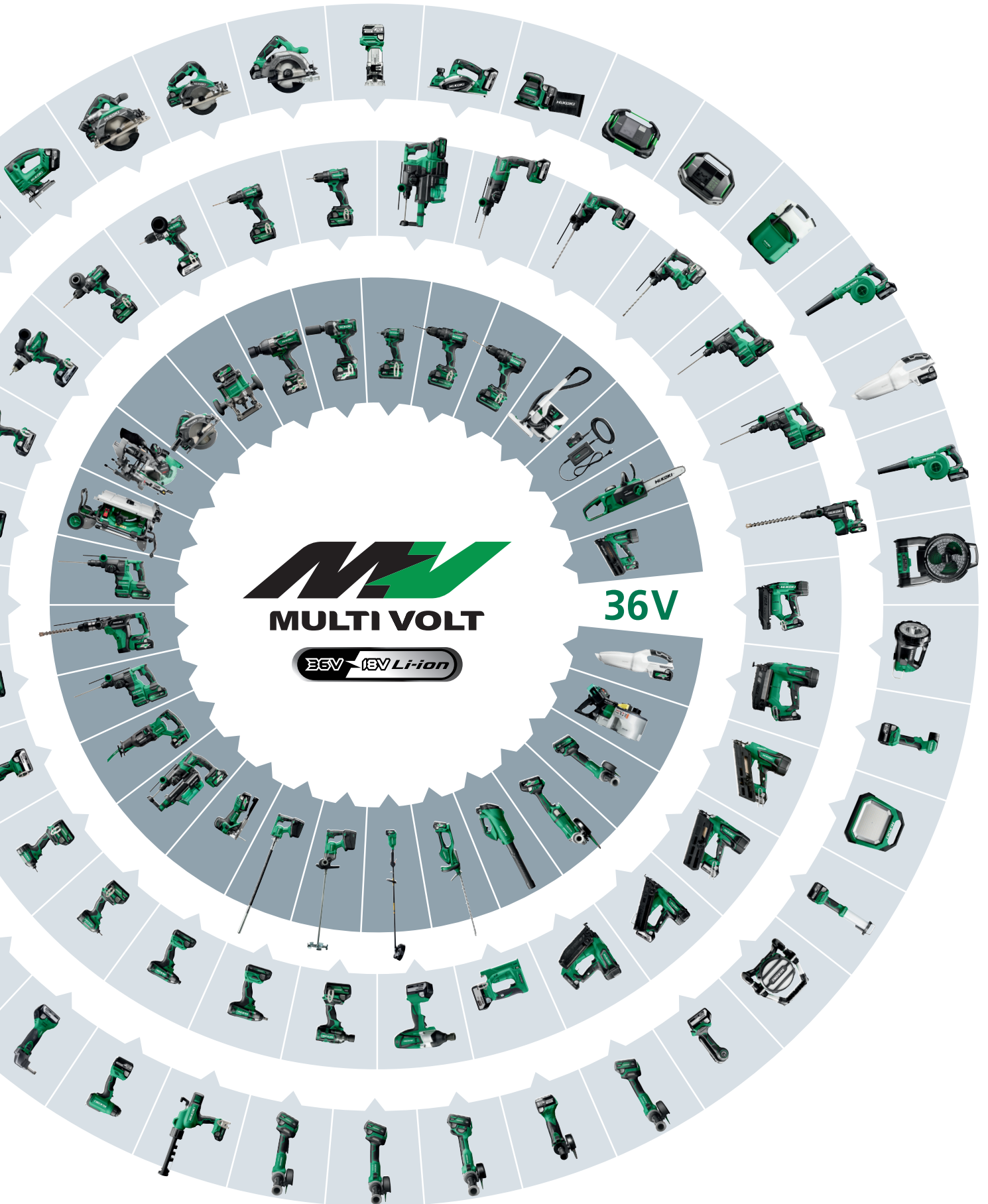







































POWER MIX

Med HiKOKIs Power Mix upplever du absolut frihet. Vi förser varje professionell med rätt kombination av verktyg och batterier. Det betyder att du kan välja det elverktyg och strömkälla som bäst passar dina behov och applikationer.

36V Steg 1 Välj ditt 36V verktyg.

36V Power sources.

 Kombihammare DH3628DA 28 mm - 3.2 J 68010156	 Kombihammare DH36DPE 28 mm - 3.2 J 68010146	 Kombihammare DH36DMA 40 mm - 7.1 J 68010110	 Kombihammare DH3640DA 40 mm - 9.2 J 68010161	 Mejselhammare H3641DA 6.8 J - 2,880 bpm 68010201	 Betongvibrator UV3628DA 824 mm 68011070	 Omrörare UM36DA 500-1,200 rpm 68011090
 Mutterdragare WR36DH 650 Nm - 1/2" 68010556	 Mutterdragare WR36DE 1,050 Nm - 1/2" 68010548	 Mutterdragare WR36DB 1,650 Nm - 1/2" 68010543	 Mutterdragare WR36DA 1,800 Nm - 3/4" 68010545	 Mutterdragare WR36DG 2,000 Nm - 1/2" 68010561	 Mutterdragare WR36DF 2,400 Nm - 3/4" 68010558	 Vinkelbormmaskin D36DYA Max. dia. 159 mm 68011307
 Vinkelslip G3615DVF 150 mm - paddel - var. 68016038	 Vinkelslip G3623DA 230 mm 68016025	 Metall Cirkelsåg CD3605DA Ø125 mm - 47 mm 68010925	 Metall Cirkelsåg CD3605DB Ø150 mm - 58 mm 68010932	 Bandsåg CB3612DA 127 x 120 mm 68011051	 Armeringsklipp/bock VB3616DA 10-16 mm stål 16010000	 Sticksåg CJ36DA 160 mm 68011117
 Duplex Spikverktyg NR3675DD 21° - 57/45 - 89/77 mm 58010728	 Kompressor EC36DA* 7.6L - 135 psi - 12.4 kg 58101002	 Cirkelsåg C3605DA Ø125 mm - 47 mm 68010928	 Cirkelsåg C3606DB Ø165 mm - 66 mm 68010938	 Cirkelsåg C3606DUM Ø165 mm - 66 mm - GR 68010941	 Cirkelsåg C3607DB Ø190 mm - 66 mm - GR 68010943	 Sänksåg C3606DPA 66 mm - mjukstart 68010934
 Handöverfräs M3612DA 6, 8, 12 mm - 50 mm 68011703	 Dammsugare RP3608DA 8 L - 3.5 m³/min. 68018998	 Dammsugare RP3608DA 8 L - 3.5 m³/min. 68018998	 Kedjesåg CS3630DC 300 mm - 12.6 m/s 69019140	 Kedjesåg CS3630DB 300 mm - 14.9 m/s 69019138	 Kedjesåg CS3635DB 350 mm - 14.9 m/s 69019137	 Häcksax CH3656DA 620 mm 69019126
 Grästrimmer CG36DC cykelhandtag 68019205	 Grästrimmer CG36DC loophandtag 68019204	 Blåsaggregat RB36DA 680 m³/h 69019146				



Kompatibla med 36V och 18V verktyg.



Hur det fungerar? Välj ett 36V eller 18V verktyg, välj ett av våra MULTI VOLT-batteripaket och den laddaren du behöver. Nu kan du starta vilket projekt som helst direkt och arbeta så länge du vill. Power Mix garanterar dig ett komplett kraftpaket.

Steg 2 Välj din strömkälla.

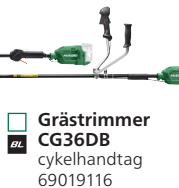
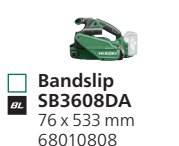
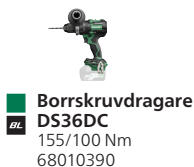

36V 18V Power sources.

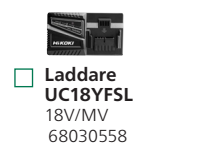
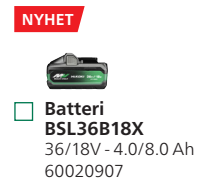
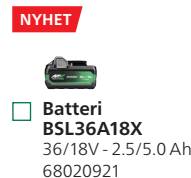

36V Adapter



























18V

Steg 1 Välj ditt 18V verktyg.







18V Power sources.

- | | | | | | | |
|---|--|---|---|--|---|--|
| 
Kombihammare
DH18DPA
18 mm - 1.3 J
68010140 | 
Kombihammare
DH18DPB
18 mm - 1.3 J
68010150 | 
Kombihammare
DH18DPC
26 mm - 3.2 J
68010143 | 
Kombihammare
DH1826DA
26 mm - 3.2 J
68010159 | 
Borrskruvdragare
DS18DD
55 Nm - 1.2 kg
68010376 | 
Borrskruvdragare
DS18DDQ
55 Nm - Quick
68011301 | 
Borrskruvdragare
DS18DC
140 Nm
68010397 |
| 
Slagskruvdragare
WH18DE
175 Nm - 120 mm
68010881 | 
Slagskruvdragare
WH18DC
210 Nm - 114 mm
68010878 | 
Slagskruvdragare
WHP18DBL
70 dB - 6 x 200 mm
68010870 | 
Mutterdragare
WR18DH
600 Nm - 1/2"
68010553 | 
Vinkelbormaskin
DN18DSL
10 mm - 12.5 Nm
68010360 | 
Vinkelslip
G18DSL2
125 mm - slide
68016030 | 
Vinkelslip
G1813DVE
125 mm - slide - var.
68016039 |
| 
NYHET
Skruvdragare
W18DB
3,000 /min.
68010615 | 
NYHET
Skruvautomat
W18DB
3,000 /min.
68010616 | 
NYHET
Skruvdragare
W18DA
5,000 /min.
68010609 | 
NYHET
Skruvautomat
W18DA
5,000 /min.
68010610 | 
Dyckertverktyg
NT1850DA
18 gauge - 16-50 mm
58010713 | 
Spikverktyg
NT1865DBSL
16 gauge - 25-65 mm
58010711 | 
Spikverktyg
NT1865DA
16 gauge - 25-65 mm
58010712 |
| 
Sticksåg
CJ18DA
135 mm - bow
68011119 | 
Sticksåg
CJ18DB
135 mm - barrel
68011122 | 
Tigersåg
CR18DA
13 mm - 3,200 /min.
68011023 | 
Tigersåg
CR18DB
29 mm - 3,000 /min.
68011025 | 
Tigersåg
CR18DMA
29 mm - 2,500 /min.
68011027 | 
Tigersåg
CR18DBL
32 mm - 2,500 /min.
68011016 | 
Kantfräs
M1808DA
6, 8 mm
68011705 |
| 
Cirkelsåg
C1806DB
Ø165 mm - 66 mm
68010936 | 
NYHET
Cirkelsåg
C1806DUM
Ø165 mm - 66 mm - GR
68010939 | 
Kedjesåg
CS1825DC
250 mm - 12.1 m/s
69019139 | 
NYHET
Grästrimmer
CG18DA
loophandtag
69019117 | 
Blåspistol
RB18DC
3.5 m³/min.
69019147 | 
Arbetslampa
UB18DGL
750 Lumen
68010411 | 
Arbetslampa
UB18DB
2,000 Lumen
68010414 |
| 
Arbetslampa
UB18DE
250 Lumen
68010417 | 
Arbetslampa
UB18DF
1,050 Lumen
68010418 | 
Arbetslampa
UB18DH
1,250 Lumen
68010420 | 
Arbetslampa
UB18DA
2,500 Lumen
68010413 | 
Blåspistol
RA18DA
122 m/s - 0.4 kg
68019001 | 
NYHET
Luftpump
UP18DA
11 bar - dual funktion
68019301 | 
Dammsugare
R18DSL
670 ml - 1.0 kg
68018993 |
| 
Radio
UR18DA
Bluetooth - DAB+/FM
68015008 | 
Radio
UR18DSAL
FM - AUX
68015005 | 
Radio
UR18DSDL
FM/DAB+ - Bluetooth
68015006 | 
Fogpistol
AC18DA
3,000 N - 400 ml
68019200 | 
Fogpistol
AC18DA
3,000 N - 600 ml
68019201 | 
Varmluftspistol
RH18DA
30-550°C
68019100 | 
Högtryckstvätt
AW18DBL
20 bar - 8 L
68010300 |







Steg 2 Välj din strömkälla.

-  **Borrskruvdragare DS18DE**
70/40 Nm
68010393
-  **Slagbormaskin DV18DE**
70/40 Nm - 1.2 kg
68010759
-  **Slagbormaskin DV18DC**
140/70 Nm
68010755
-  **Slagskruvdragare WH18DD**
140 Nm - 1.2 kg
68010869
-  **Vinkelslip G1813DVF**
125 mm - paddle - var.
68016044
-  **Plåtsax CE18DSL**
Max. 2.3 mm
68012075
-  **Nibbler CN18DSL**
Max. 2.3 mm
68012070
-  **Bandsåg CB18DBL**
83 mm
68011050
-  **Spikverktyg NR1890DBRL**
20-22° - 50-90 mm
58010724
-  **Spikverktyg NR1890DBCL**
30-34° - 50-90 mm
58010725
-  **Slaghammare NH18DSL**
4.1 x 25-90 mm
58010730
-  **Excenterslip SV1813DA**
Ø125 mm
68016601
- NYHET**
-  **Multiverktyg CV18DA**
Starlock - OIS
68014006
-  **Hyvel P18DSL**
82x2 mm
68012052
- NYHET**
-  **Cirkelsåg C1805DA**
Ø125 mm - 47 mm
68010944
-  **Cirkelsåg C1806DA**
Ø165 mm - 57 mm
68010930
-  **Arbetslampa UB18DC**
4,000 Lumen
68010415
-  **Arbetslampa UB18DG**
4,000 Lumen
68010419
-  **Arbetslampa UB18DD**
10,000 Lumen
68010416
-  **Arbetslampa UB18DJL**
230 Lumen
68010412
-  **Dammsugare R18DB**
21 L/s - 45 mbar
68018994
- NYHET**
-  **Portabel dammsugare RP18DA**
35 L/s - HEPA filter
68018990
- NYHET**
-  **Portabel dammsugare RP18DLA**
35 L/s - EPA-filter
68018991
-  **Fläkt UF18DSAL**
18 m²/min.
68016701
- NYHET**
-  **Kyl- /värme väska UL18DBA**
25 L - kall/frys/varm
68019003

36V 18V Power sources.

- NYHET**
-  **Batteri BSL36A18X**
36/18V - 2.5/5.0 Ah
68020921
- NYHET**
-  **Batteri BSL36B18X**
36/18V - 4.0/8.0 Ah
60020907
- NYHET**
-  **UC18YSL3**
2x BSL36A18X + UC18YSL3
68020923
- NYHET**
-  **UC18YSL3**
2x BSL36B18X + UC18YSL3
68020017
-  **Snabbaddare UC18YSL3**
18V/MV - USB
68030556
-  **Laddare UC18YFSL**
18V/MV
68030558
-  **8A Multiport laddare UC18YTSL**
4x 18V/MV - 230V - USB
68030612

18V Power sources.

-  **Batteri BSL1820M**
18V - 2.0 Ah
68020916
-  **Batteri BSL1840M**
18V - 4.0 Ah
60020920
-  **Batteri BSL1850M**
18V - 5.0 Ah
68020917
-  **Batteri BSL1850C**
18V - 5.0 Ah
68020914
-  **Startkit 1**
2x BSL1820M + UC18YFSL
68020013
-  **Startkit 2**
2x BSL1840M + UC18YFSL
68020014
-  **Startkit 3**
2x BSL1850 + UC18YSL3
68020015

Borra och skruva

NYHET

Enkel precision.

Lätt och kompakt med ergonomisk design

Skruvautomat för snabb serieskruvning

Autostart funktion

Skruvautomat

W18DA: 18V - 5,000 rpm - 6 Nm

W18DB: 18V - 3,000 rpm - 10 Nm

Autostart: startar automatiskt när den trycks mot en yta | Kompakt och ergonomisk | Lätt design för bekvämt arbete med en hand | Valbart pulsläge för exakt försänkning | Enkel inställning av skruvdjup | Integrerat ljus med två lysdioder lyser upp arbetsytan | Avtagbart skruvmagasin så maskinen kan användas som vanlig skruvdragare. Alla versioner levereras i stapelbar förvaringsväska HSC III.

W18DB finns i flera versioner:

Med batteri 2,0Ah | 68010613

Med batteri 4,0Ah | 68010617

Tool Only utan skruvmagasin | 68010615

W18DA finns i flera versioner:

Med batteri 2,0Ah | 68010613

Med batteri 4,0Ah | 68010614

Tool Only med skruvmagasin | 68010610

Tool Only utan skruvmagasin | 68010615

Utan skruvmagasin med 2,0Ah batteri | 68010612



W18DA

Passar bäst för montage av gipsskiva mot trä- stålregel



W18DB
Passar bäst för montage
av OSB- spånskiva mm
mot trä- stålregel

MFT Compatible
BRUSHLESS

Tillbehör skruvautomat.

Beskrivning	Art.nr.
Skruvmagasin	378859
Bits 1/4" PH2 längd 146 mm till W18DA/DB	4100321
Bits 1/4" PZ2 längd till 146 mm W18DA/DB	4100322

MFT	Beskrivning	Art.nr.	Rek. mod.
För gipsskiva mot stålregel max 1.0 mm - inomhus			
	Ø3.5x32 - fingängad, fosfaterad	516070	W18DA
	Ø3.5x38 - fingängad, fosfaterad	516071	W18DA
	Ø3.5x51 - fingängad, fosfaterad	516072	W18DA
	Ø3.9x30 - kombi gänga, blankförzinkad	516090	W18DA
	Ø3.9x40 - kombi gänga, blankförzinkad	516091	W18DA
För gipsskiva mot träregel - inomhus			
	Ø3.9x32 - grov trögänga, blankförzinkad	516170	W18DA
	Ø3.9x41 - grov trögänga, blankförzinkad	516171	W18DA
	Ø3.9x55 - grov trögänga, blankförzinkad	516172	W18DA
	Ø3.9x30 - kombi gänga, blankförzinkad	516090	W18DA
	Ø3.9x40 - kombi gänga, blankförzinkad	516091	W18DA
För gipsskiva mot förstärkningsregel stål max 2.0 mm- inomhus			
	Ø3.5x25 - borrarspets, blankförzinkad	516570	W18DA
	Ø3.5x42 - borrarspets, blankförzinkad	516571	W18DA
För hård gipsskiva mot trä-/stålregel max 1.0 mm- inomhus			
	Ø3.9x25 - fin m. motg. u. huvud, fosfaterad	516790	W18DB
	Ø3.9x32 - fin m. motg. u. huvud, fosfaterad	516791	W18DB
	Ø3.9x42 - fin m. motg. u. huvud, fosfaterad	516792	W18DB
För OSB, plywood mfl. trä-/stålregel max 1.0 mm- inomhus			
	Ø3.9x32 - kombi gänga, blankförzinkad	506640	W18DA
För gipsskiva mot trä-/stålregel max 1.0 mm- utomhus			
	Ø3.9x30 - GU kombi gänga, MFT1500-C3	9516095	W18DA
	Ø3.9x40 - GU kombi gänga, MFT1500-C3	9516096	W18DA
För spånskiva mot träregel - inomhus			
	Ø4.2x35 - grov trögänga, blankförzinkad	516360	W18DB
	Ø4.2x45 - grov trögänga, blankförzinkad	516361	W18DB
	Ø4.2x55 - grov trögänga, blankförzinkad	516362	W18DB
För trallvirke mot träregel - utomhus			
	Ø4.2x45 - grov trögänga, MFT2000-C4	500421	W18DB
	Ø4.2x55 - grov trögänga, MFT2000-C4	500422	W18DB
	Ø4.2x45 - grov trögänga, Syrafast A4-C5	506451	W18DB
	Ø4.2x55 - grov trögänga, Syrafast A4-C5	506455	W18DB

Borrskruvdragare DS36DC

36V

36V - 155 Nm - 190 mm

Kraft och borrhastighet i toppklass | Robust och kompakt växelhus i aluminium | Funktion mot "kick-back" RFC med Gyro sensor | Konstant varvtalsreglering ger extra kraft så att motorn kan hålla sin hastighet under belastning | Hikokis välkända ergonomiska grepp. Med 2 st 2,5Ah MULTI VOLT batterier, snabbbladdare, stödhandtag och stapelbar förvaringsväska HSC II.

Robust växelhus i aluminium

100 Nm mjukt förband

För träskruv upp till 16 mm



Finns även som
DS36DC Tool only
Art nr. 68010390

Compatible
BRUSHLESS
RFC

Art. nr. 68010392

Borrskruvdragare DS18DC

18V

18V - 140 Nm - 190 mm

Kraft och borrhastighet i toppklass | Robust och kompakt växelhus i aluminium | Funktion mot "kick-back" RFC med Gyro sensor | Konstant varvtalsreglering ger extra kraft så att motorn kan hålla sin hastighet under belastning | Hikokis välkända ergonomiska grepp. Med 2 st 5,0Ah Li-ionbatterier, laddare och stapelbar förvaringsväska HSC II.

Robust växelhus i aluminium

70 Nm mjukt förband

För träskruv upp till 12 mm



Finns även som
DS18DC Tool only
Art nr. 68010388

Compatible
BRUSHLESS
RFC

Art. nr. 68010389

Borrskruvdragare DS18DE

18V

18V - 70 Nm - 155 mm

Högt varvtal och moment för effektivt arbete | Funktion mot "kick-back" RFC | Konstant varvtalsreglering ger extra kraft så att motorn kan hålla sin hastighet under belastning | Hikokis välkända ergonomiska grepp. Med 2 st 5,0Ah Li-ionbatterier, laddare och stapelbar förvaringsväska HSC II.

Endast 155 mm kort perfekt
för arbete i trånga utrymmen

Högt varvtal och moment

För träskruv upp till 10 mm



Finns även som
DS18DETool only
Art nr. 68010393

Compatible
BRUSHLESS
RFC

Art. nr. 68010396

Borrskruvdragare DS18DD

18V

18V - 55 Nm - 157 mm

Lätt borrarskruvdragare med enastående balans och manöverbarhet | Snabb med högt moment | Den kolborstfria motorn ger längre drifttid, längre livslängd och minimalt underhåll för motorn | Hikokis välkända ergonomiska grepp. Med 2 st 5,0Ah Li-ionbatterier, laddare och stapelbar förvaringsväska HSC II.

Kompakt och enkel
att använda

Snabb med högt moment

För träskruv upp till 6 mm



Finns även som
DS18DD Tool only
Art nr. 68010376

Compatible
BRUSHLESS

Art. nr. 68010378

Borrskruvdragare DS18DDQ

18V - 55 Nm hård/26 Nm mjuk

Snabbt och enkelt byte av de medföljande chuckarna för ett smidigt arbete | 13 mm snabbchuck + bitsadapter, vinkelchuck och excenterchuck som medföljer för större variation av applikationer | Kompakt och lätt | Verktöglängd endast 165 mm och 116 mm utan chuck | Integrerat LED-ljus | 20 momentinställningar för olika applikationer | Ergonomiskt, smalt gummerat grepp för optimal kontroll och bekvämare arbete. Med 2 st 2,0Ah Li-ionbatterier, laddare, snabbchuck, bitsadapter, vinkelchuck, excenterchuck, bälteskrok, bits och stapelbar förvaringsväska HSC II.

18V

Liten och kompakt borrskruvdragare som gör det lätt att komma åt i trånga utrymmen

Längd endast 165 mm

Finns även som

Tool Only 68011301

Med batteri 2,0Ah 68011303

Med batteri 5,0Ah 68011305

Set med batteri 5,0Ah 68011306

Compatible
BRUSHLESS

Art. nr. 68010304

**Slagbormaskin DV36DC**

36V - 155 Nm - 190 mm

Med 2 st 2,5Ah MULTI VOLT-batterier, laddare, stödhandtag och stapelbar förvaringsväska HSC II.

Max vridmoment på 155 Nm

100 Nm mjukt förband

Compatible
BRUSHLESS
RFC

Art. nr. 68010758

**36V****Slagbormaskin DV18DC**

18V - 140 Nm - 190 mm

Med 2 st 5,0Ah Li-ionbatterier, laddare, stödhandtag och stapelbar förvaringsväska HSC II.

70 Nm mjukt förband

22 momentinställningar

Compatible
BRUSHLESS
RFC

Art. nr. 68010756

**18V****Slagbormaskin DV18DE**

18V - 70 Nm - 159 mm

Med 2 st 5,0Ah Li-ionbatterier, laddare och stapelbar förvaringsväska HSC II.

40 Nm mjukt förband

Compatible
BRUSHLESS
RFC

Art nr. 68010760

**18V****Slagbormaskin DV18DD**

18V - 55 Nm - 170mm

Med 2 st 5,0Ah Li-ionbatterier, laddare och stapelbar förvaringsväska HSC II.

Kompakt och lätt bormaskin med slag

26 Nm mjukt förband

Compatible
BRUSHLESS

Art. nr. 68010748

**18V**

COMBO

KIT

Redo för varje projekt med HiKOKI Combo Kit.

På HiKOKI håller vi ett öga på vilka maskiner som oftast används. Baserat på det komponerar vi våra Combo-pack - så med de här verktygen är du förberedd för varje projekt.

Combo Kit KC18DE

18V

Borrskruvdragare DS18DE
Slagskruvdragare WH18DE
2 st Multivolt batterier BSL36A18
Snabbladdare UC18YSL3
Stapelbar förvaringsväska HSC III

18V - 5.0 Ah

36V - 2.5 Ah



 Compatible

Art. nr. 68000627

Combo Kit KC18DE

18V

Borrskruvdragare DS18DE
Mutterdragare WR18DH
2 st Multivolt batterier BSL36A18
Snabbladdare UC18YSL3
Stapelbar förvaringsväska HSC III

18V - 5.0 Ah

36V - 2.5 Ah



 Compatible

Art. nr. 68000639

Combo Kit KC18DC

Borrskruvdragare DS18DC
 Slagskruvdragare WH18DC
 2 st Multivolt batterier BSL36A18
 Snabbladdare UC18YSL3
 Stapelbar förvaringsväska HSC III

18V - 5.0 Ah

36V - 2.5 Ah



18V

AV Compatible

Art. nr. 68000630

Combo Kit KC18DD

Borrskruvdragare DS18DD
 Slagskruvdragare WH18DD
 2 st Li-ionbatterier BSL1850C
 Snabbladdare UC18YFSL
 Stapelbar förvaringsväska HSC III

18V - 5.0 Ah



18V

AV Compatible

Art. nr. 68000608

BOOSTER PACK

A2

UC18YSL3

2x MULTI VOLT BSL36A18X batteri
 1x snabbladdare UC18YSL3

Effekt 1,080 W

18V - 5.0 Ah

36V - 2.5 Ah



Art. nr. 68020923

BOOSTER PACK

B2

UC18YSL3

2x MULTI VOLT BSL36B18X batteri
 1x snabbladdare UC18YSL3

Effekt 1,440 W

18V - 8.0 Ah

36V - 4.0 Ah



Art. nr. 68020017

Vi supportar gärna alla proffs.

Light



Standard tillbehör.

Specifikationer

	Slagskruvdragare 18V WH18DD	Slagskruvdragare 18V Oil Pulse WHP18DBL
Volt	18V	36V
Max moment	140 Nm	33 Nm
Kapacitet standardbult	M5 to M14	M5 to M10
Slagtal obelastad	0 - 4,000 /min.	0 - 2,900 /min.
Varvtal obelastad	0 - 3,200 /min.	0 - 2,800 /min.
Längd	134 mm	136 mm
LED-ljus	Ja	Ja
Lägen	1	3 + självborrande
Ljudtrycksnivå dB(A)	89 dB (A)	79 dB (A)
Slagmekanism	-	Oil Pulse
Vikt utan batteri	0,8 kg	1.0 kg

Med 2 st 5,0Ah Li-ionbatterier, batteriladdare och stapelbar förvaringsväska HSCII.

Tool only, levereras utan batterier och laddare.

Compatible BRUSHLESS Art nr. 68010868
 Finns även som **WH18DD Tool only** Art nr. 68010869

Compatible BRUSHLESS IP56 OIL PULSE Art nr. 68010870

Tillbehör Slagskruvdragare.

Beskrivning	Antal	Art.nr.
1/4" Phillips impact bit 1-38 mm	3	6751171
1/4" Phillips impact bit 2-38 mm	3	6751172
1/4" Phillips impact bit 3-38 mm	3	6751173
1/4" Pozidrive impact bit 1-38	3	6751176
1/4" Pozidrive impact bit 2-38 mm n	3	6751177
1/4" Pozidrive impact bit 3-38 mm	3	6751178



Slagskruvdragare **18V** WH18DE

18V - 175 Nm - 89 dB

Tool only - utan batterier och laddare men med stapelbar förvaringsväska HSC II.

18V

175 Nmm

M5 to M16

0 - 3,400 /min.

0 - 3,100 /min.

120 mm

Ja

1

89 dB (A)

-

0,9 kg

Slagskruvdragare **18V** WH18DC

18V - 210 Nm - 89 dB

Med 2 st 5,0Ah MULTI VOLT-batterier, sanbladdare och stapelbar förvaringsväska HSC II.

18V

210 Nm

M5 to M18

0 - 4,000 /min.

0 - 3,700 /min.

114 mm

3 LEDs

4 + självborrande

89 dB (A)

Triple Hammer

0,9 kg

Slagskruvdragare **36V** WH36DC

36V - 215 Nm - 89 dB

Med 2 st 2,5Ah MULT IVOLT-batterier BSL36A18, snabbbladdare och stapelbar förvaringsväska HSC II.

36V

215 Nm

M5 to M18

0 - 4,100 /min.

0 - 3,700 /min

114 mm

3 LEDs

4 + självborrande

89 dB (A)

Triple Hammer

0,9 kg



Art nr. 68010881



Art nr. 68010880

Finns även som
WH18DC Tool only
Art nr. 68010878



Art nr. 68010875

Finns även som
WH36DC Tool only
Art nr. 68010874

Beskrivning	Antal	Art.nr.
1/4" Torx impact bit T15-38 mm	3	6751181
1/4" Torx impact bit T20-38 mm	3	6751182
1/4" Torx impact bit T25-38mm	3	6751183
1/4" Torx impact bit T30-38 mm	3	6751184
1/4" Torx impact bit T40-38 mm	3	6751185
21-pcs 1/4" impact bitsbox		6751190



6751190

Slagskruvdragare

WH18DC: 18V - 210 Nm - 114 mm

WH36DC: 18V - 215 Nm - 114 mm

Kompakta och lätta endast 1,6 kg och 114 mm korta | Kraftfulla och snabba för de tuffa jobben | Känslig avtryckare stoppar verktyget vid 100 rpm för att förhindra överdragnig. | Utrustade med tre LED ljus där stora ytor belyses medan skuggan av bitsen förblir svag | IP56 | 5 lägen för applikationsanpassat och effektivt arbete | Triple Hammer teknologi. Med 2 st 5,0Ah MULTIVOLT batterier BSL36A18, laddare UC18YSL3 och stapelbar förvaringsväska HSC II.

BEV 18V

Kompakt och lätt endast
114 mm och 1,6 kg

Med unik "Triple hammer" funktion

Känslig avtryckare startar
verktyget vid 100 rpm

Finns även som Tool-Only

WH18DC 68010878

WH36DC 68010874

Compatible
BRUSHLESS
IP56
**TRIPLE
HAMMER**

Art.nr. WH18DC 68010880

Art.nr. WH36DC 68010875

HiKOKI's egna unika Triple Hammer teknologi.

Verktyg som är utrustade med HiKOKI's innovativa Triple Hammer-teknik erbjuder enastående prestanda och bekvämare användning. Den minskar vibrationerna genom att göra tre stötar per rotation i stället för de vanliga två. Det blir lägre vibrationsnivåer vilket gör att den blir mycket mer användarvänlig.

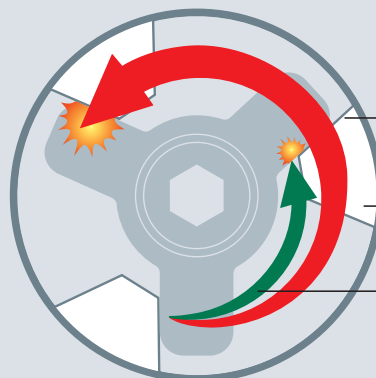

Power mode:
1.5 impacts
per rotation

Striker

Soft mode:
3 impacts
per rotation

**TRIPLE
HAMMER**

NYHET

Överlägsen kraft i en ny mer robust design.

Gummerad undersida för optimalt skydd mot stötar

Skydd i toppklass mot fukt och vatten

Smart batteri som ändrar spänning automatiskt mellan 18 och 36 volt

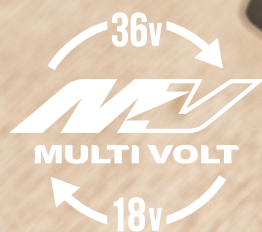

MULTI VOLT Batterier

36V/18V

Smart batteri som ändrar spänning automatiskt mellan 2 volt-nivåer, 36V (4,0Ah) och 18V (8,0Ah) för att driva alla HiKOKI:s verktyg | Smart elektronik säkerställer konstant kommunikation mellan verktyg, batteri och laddare för att förhindra överbelastning, överhettning, överladdning och överurladdning för längsta batteri- och verktygslivslängd | Förbättrad vattenbeständighet för längre livslängd | Gummerad undersida för bättre stöttålighet | Integrerad 4-LED-display visar återstående batteriladdning för att förhindra stillestånd på jobbet | MULTI VOLT-batteri i kombination med 36V MULTI VOLT-verktyg ger en extremt hög effekt på upp till 1.440W och kan jämföras med eldrivet verktyg.

BSL36A18X

Effekt
1,080 W

18V - 5.0 Ah

36V - 2.5 Ah



Art. nr. 68020921

Finns även som
Start Kit UC18YSL3
2x batteri BSL36B18X och
snabbladdare UC18YSL3
Art. nr. 68020923



BSL36B18X

Effekt
1,440 W

18V - 8.0 Ah

36V - 4.0 Ah



Art. nr. 60020907

Finns även som
Start Kit UC18YSL3
2x batteri BSL36B18X och
snabbladdare UC18YSL3
Art. nr. 68020923



Batteritider.



36V

Produkt typ	Namn	Applikation	BSL36A18X	BSL36B18X
Skruva och borra				
Borrskruvdragare	DS36DC	Borrning Ø36 x 120 mm LVL (high)	41 hål	66 hål
		Borrning Ø21 x 30 mm, gran (high)	711 hål	1,138 hål
		Borrning Ø8 mm, 1.6 mm stål (high)	342 hål	547 hål
		Infästning M12 bult 100 mm, 10 mm förborrad gran	152 bultar	243 bultar
Slagbormmaskin	DV36DC	Borrning Ø36 x 120 mm LVL (high)	41 hål	66 hål
		Borrning Ø21 x 30 mm, gran (high)	711 hål	1,138 v
		Borrning Ø8 mm, 1.6 mm stål (high)	342 hål	547 hål
		Infästning M12 bult 100 mm, 10 mm förborrad gran	152 bultar	243 bultar
		Borrning Ø8 x 30 mm, betong (high)	352 hål	563 hål
Slagskruvdragare	WH36DC	Borrning Ø4.3 x 65 mm, gran	4,200 skruvar	6,720 skruvar
		Borrning Ø5.5 x 90 mm, gran	760 skruvar	1,216 skruvar
		Borrning maskin skruv M8 x 16 mm	4,200 skruvar	6,720 skruvar
Borra och bila i betong				
Kombihammare	DH36DPE	Borrning Ø10 mm SDS-plus 100 mm i betong	39 hål	62 hål
		Borrning Ø12 mm SDS-plus 100 mm i betong	32 hål	51 hål
		Borrning Ø16 mm SDS-plus 100 mm i betong	19 hål	30 hål
		Borrning Ø18 mm SDS-plus 100 mm i betong	16 hål	26 hål
Slipning				
Bandslip	SB3608DA	Slipning mjukt trä P80 papper	15 minuter	9 minuter
Såga och kapa				
Cirkelsåg	C3606DPA	Kapning 40 mm hårt trä	4.7 meter	7.5 meter
Plunge Router	M3612DA	Kapning 9 mm mjukt trä	60 meter	96 meter
Metall Cirkelsåg	CD3605DB	Kapning stål 60 x 30 x 2.3 mm	110 kap	176 kap
Spikning				
Duplex Spikverktyg	NR3675DD	Spikning i mjukt trä	900 spikar	1,440 spikar
Park och trädgård				
Grästrimmer	CG36DB	Skärkapacitet med nylontråd (high)	24 minuter	39 minuter
		Skärkapacitet med nylontråd (low)	76 minuter	122 minuter
Grästrimmer	CG36DC	Skärkapacitet med nylontråd (high)	17 minuter	27 minuter
		Skärkapacitet med nylontråd (low)	72 minuter	115 minuter
		Kapning med blad (high)	6 minuter	10 minuter
		Kapning med blad (low)	50 minuter	80 minuter
Häcksax	CH3656DA	Kontinuerligt arbete	63 minuter	100 minuter
Häcksax	CH3672DA	Kontinuerligt arbete	63 minuter	100 minuter
Kedjesåg	CS3630DC	Kapning 50 x 50 mm mjukt trä	390 kap	624 kap
Blåsaggregat	RB36DA	Kontinuerligt arbete	10 minuter	15 minuter

Produkt typ	Namn	Applikation	BSL1820M	BSL1840M	BSL1850MA / BSL1850C	BSL36A18X	BSL36B18X
Skruva och borra							
Borrskruvdragare	DS18DE	Borring Ø9 x 30 mm gran (high)	490 hål	981 hål	1,226 hål	1,226 hål	1,962 hål
		Borring Ø24 x 76 mm gran (high)	83 hål	166 hål	207 hål	207 hål	331 hål
		Infästning M8 100 mm, 6,5 mm förborrad gran	58 hål	115 hål	144 hål	144 hål	230 hål
Borrskruvdragare	DS18DC	Borring Ø36 x 120 mm LVL (high)	18 hål	37 hål	46 hål	46 hål	74 hål
		Borring Ø8 mm, 1.6 mm stål (high)	126 hål	253 hål	316 hål	316 hål	506 hål
		Infästning M12 100 mm, 10 mm förborrad gran	63 hål	126 hål	157 hål	157 hål	251 hål
Slagbormmaskin	DV18DC	Borring Ø36 x 120 mm LVL (high)	18 hål	37 hål	46 hål	46 hål	74 hål
		Borring Ø8 mm, 1.6 mm stål (high)	282 hål	564 hål	705 hål	705 hål	1,128 hål
		Infästning M12 100 mm, 10 mm förborrad gran	120 hål	241 hål	301 hål	301 hål	482 hål
Vinkelbormmaskin	DN18DSL	Hammer drilling Ø8 mm, brick 30 mm deep (high)	120 hål	241 hål	301 hål	301 hål	482 hål
		Borring Ø10 mm, 1.6 mm stål	71 hål	142 hål	177 hål	177 hål	283 hål
		Borring Ø5.1 mm, 38 mm long, fir	442 skruvar	885 skruvar	1,106 skruvar	1,106 skruvar	1,770 skruvar
Slagskruvdragare	WH18DC	Skruvning Ø4,3 mm, 65 mm, gran	304 skruvar	608 skruvar	760 skruvar	760 skruvar	1216 skruvar
		Borring Ø5.5 mm, 90 mm, gran	184 skruvar	368 skruvar	460 skruvar	460 skruvar	736 skruvar
		Borring maskin skruv M8 x 16 L	1,680 skruvar	3,360 skruvar	4,200 skruvar	4,200 skruvar	6,720 skruvar
Skruvautomat	W18DB	Borring Ø3.5 x 25 mm, gips 9.5 mm + ram	1,200 skruvar	2,400 skruvar	3,000 skruvar	3,000 skruvar	4,800 skruvar
Skruvautomat	W18DA	Borring Ø3.5 x 25 mm, gips 9.5 mm + ram	1,500 skruvar	3,000 skruvar	3,750 skruvar	3,750 skruvar	6,000 skruvar
Slipning							
Orbital Sander	SV1813DA	Slipning mjukt trä P80 papper	18 minuter	36 minuter	45 minuter	45 minuter	72 minuter
Såga och kapa							
Cirkelsåg	C1806DUM	Kapning mjukt trä 235 x 38 mm	56 kap	112 kap	140 kap	140 kap	224 kap
Multiverktyg	CV18DA	Instickssågning 12 mm i mjukt trä	148 instick	296 instick	370 instick	370 instick	592 instick
Spikning							
Dyckertverktyg	NT1850DA	Spikning mjukt trä	1,300 dyckert	2,600 dyckert	3,250 dyckert	3,250 dyckert	5,200 dyckert
Spikverktyg	NT1865DBSL	Spikning mjukt trä	980 spikar	1,960 spikar	2,450 spikar	2,450 spikar	4,320 spikar
Spikverktyg	NT1865DA	Spikning mjukt trä	950 spikar	1,900 spikar	2,375 spikar	2,375 spikar	4,640 spikar
Spikverktyg	NT1865DBAL	Spikning mjukt trä	750 spikar	1,500 spikar	1,875 spikar	1,875 spikar	3,680 spikar
Spikverktyg	NR1890DBRL	Spikning mjukt trä	280 spikar	560 spikar	700 spikar	700 spikar	1,120 spikar
Spikverktyg	NR1890DBCL	Spikning mjukt trä	280 spikar	560 spikar	700 spikar	700 spikar	1,120 spikar
Slaghammare	NH18DSL	Infästning 65 mm spik mjukt trä	400 spikar	800 spikar	1,000 spikar	1,000 spikar	1,600 spikar
Park och trädgård							
Kedjesåg	CS1825DC	Kapning 50 x 50 mm hårt trä	64 kap	128 kap	160 kap	160 kap	256 kap
Kompletterande sortiment							
Blåspistol	RA18DA	Kontinuerligt arbete	8 minuter	15 minuter	19 minuter	19 minuter	30 minuter
Fläkt	UF18DSAL	Blås (low)	2.92 timmar	5.84 timmar	7.3 timmar	7.3 timmar	11.68 timmar
		Blås (high)	2 timmar	4 timmar	5 timmar	5 timmar	7 timmar
Kylväska	UL18DBA	Kylning -18°C, med 1 batteri	1 timmar	2 timmar	2 timmar	2 timmar	4 timmar
		Uppvärmning +5°C, med 1 batteri	2 timmar	5 timmar	6 timmar	6 timmar	9 timmar
		Uppvärmning +60°C, med 1 batteri	1 timmar	2 timmar	3 timmar	3 timmar	4 timmar
		Kylning -18°C, med 2 batterier	2 timmar	4 timmar	4 timmar	4 timmar	7 timmar
		Uppvärmning +5°C, med 2 batterier	5 timmar	9 timmar	12 timmar	12 timmar	19 timmar
		Uppvärmning +60°C, med 2 batterier	2 timmar	4 timmar	5 timmar	5 timmar	8 timmar
Radio	UR18DA	Kontinuerligt arbete	12 timmar	24 timmar	30 timmar	30 timmar	48 timmar
Fogpistol	AC18DA	Silikon 320 ml patron, Ø5 mm munstycke	200 styck	400 styck	500 styck	500 styck	800 styck

Kraftfulla. Stabila. Kompakta.

Medium

Light



Mutterdragare WR18DH

Med 2 st 5,0Ah Li-ion-batterier, laddare och stapelbar förvaringsväska HSC II.



Mutterdragare WR36DH

Med 2 st 2,5Ah MULTI VOLT batterier, snabbbladdare med kylfläkt och stapelbar förvaringsväska HSC II.



Mutterdragare WR36DE

Med 2 st 2,5Ah MULTI VOLT batterier, snabbbladdare med kylfläkt och stapelbar förvaringsväska HSC II.

Standard tillbehör.

Specifikationer

Volt	18V	36V	36V
Verktögsfäste	1/2"	1/2"	1/2"
Åtdragningsmoment	345 Nm	380 Nm	770 Nm
Lossningsmoment	600 Nm	700 Nm	1050 Nm
Kapacitet standardbult	M10-M20	M10-M20	M10 -M24
Kapacitet specialbult	M10-M16	M10-M16	M10 -M20
Varvtal obelastad	0-2800 /min	0-3.000 /min	0-2.400 /min
Slagtal obelastad	0-4000 /min	0-4.100 /min	0-3.400 /min
Vibrationsnivå m/s ²	14,4	14,9	13,5
Ljudtrycksnivå dB(A)	97	99	96
IP56-klass	Ja	Ja	Ja
Auto slow-funktion	Ja	Ja	-
Auto stop-funktion	Ja	Ja	Ja
Förinställda varvtal/slagtal	4	4	4
LED ljus	Ja	Ja	Ja
Dimension (L)	144 mm	144 mm	169 mm
Vikt med batteri	2.0 kg	2,1 kg	2,6 kg

Krafthylsset 1/2"
10-24 mm | 10 st/frp
66751879



Finns även som
WR18DH Tool only
Art nr. 68010553

MFV Compatible
BRUSHLESS
IP56

Art. nr. 68010552

Finns även som
WR36DH Tool only
Art nr. 68010556

MFV Compatible
BRUSHLESS
IP56

Art. nr. 68010555

Finns även som
WR36DE Tool only
Art nr. 68010548

MFV Compatible
BRUSHLESS
IP56

Art. nr. 68010549

Upptäck våra 18V och 36V batteridrivna Mutterdragare - alla med HIKOKIs välkända ergonomiska grepp.

Heavy



**Mutterdragare
WR36DB**

Med 2 st 2,5Ah MULTI VOLT batterier, snabbladdare med kylfläkt och stapelbar förvaringsväska HSC II.

**Mutterdragare
WR36DA**

Med 2 st 2,5Ah MULTI VOLT batterier, snabbladdare med kylfläkt och stapelbar förvaringsväska HSC II.

**Mutterdragare
WR36DG**

Med 2 st 2,5Ah MULTI VOLT batterier, snabbladdare med kylfläkt och stapelbar förvaringsväska HSC II.

**Mutterdragare
WR36DF**

Med 2 st 2,5Ah MULTI VOLT batterier, snabbladdare med kylfläkt och stapelbar förvaringsväska HSC II.

36V	36V	36V	36V
1/2"	3/4"	1/2"	3/4"
1050 Nm	1.100 Nm	1.400 Nm	1.900 Nm
1650 Nm	1.800 Nm	2.000 Nm	2.400 Nm
M12 - M30	M12 - M30	M12-M33	M12-M33
M10 - M24	M10 - M24	M10-M24	M10-M24
0-1.500 /min	0 - 1.500 /min	0-1.500 /min	0-1.500 /min
0-2.800 /min	0-2.900 /min	0-2.500 /min	0-2.500 /min
14,8	15,4	16,8	16,8
98	103	97	97
Ja	Ja	Ja	Ja
-	-	Ja	Ja
Ja	Ja	Ja	Ja
4	4	4	4
Ja	Ja	Ja	Ja
221 mm	221 mm	221 mm	221 mm
3.7 kg	3.7 kg	3,85 kg	3,85 kg

Finns även som
WR36DB Tool only
Art nr. 68010543

AV Compatible
BRUSHLESS
IP56

Art. nr. 68010544

Finns även som
WR36DA Tool only
Art nr. 68010545

AV Compatible
BRUSHLESS
IP56

Art. nr. 68010546

Finns även som
WR36DG Tool only
Art nr. 68010558

AV Compatible
BRUSHLESS
IP56

Art. nr. 68016038

Finns även som
WR36DF Tool only
Art nr. 68010561

AV Compatible
BRUSHLESS
IP56

Art. nr. 68010563

Borra och bila i betong

NYHET

**Kraftfull.
Kompakt.
Robust.**

Kompakt storlek med låg vikt

Prestanda lika med en nät driven

Perfekt för hårt arbete

SDS-max Mejselhammare H3641DA

36V - 8.6 J

Kompakt storlek och lätt vikt gör den enkel att hantera | Hög rivningsprestanda med effektiv och kraftfull drift säkerställd av MULTI VOLT-batterier | Sidohandtag av D-typ ger dig ett säkert grepp för ökad kontroll och stabilitet | Low Vibration Handle (LVH) för optimal arbetskomfort och grepp | Låsfunktion för mejsling möjliggör enkel manövrering och kontinuerlig användning | 4-växlat reglage för ett brett utbud av låtta till tunga applikationer | Justerbar mejselvinkeln i 12 steg med 300 intervall | MULTI VOLT batteriteknik: AC-ström, DC-frihet | Kolborstfri motor för hög effekt, mindre slitage och lång livslängd. Med 2 st 2,5Ah MULTI VOLT-batterier, snabbbladdare och förvaringsväska.

36V



Compatible
BRUSHLESS
LVH

Art. nr. 68010202

Finns även som
H3641DA Tool only
Art nr. 68010201

Kombihammare DH3628DA

36V - 3.2 J - SDS-plus - med HEPA Dammkassett

Med 2 st 2,5Ah MULTI VOLT-batterier, snabbbladdare, sidohandtag, djupanhåll, komp. dammutsug och stapelbara förvaringsväskor HSC II + HSC III.

36V

MV Compatible
BRUSHLESS
RFC UVP
LED
LEVEL

Art. nr. 68010154

Finns även
DH3628DA
Utan Hepa dammutsugsenhet
Art. nr. 68010155

DH3628DA Tool only
Art nr. 68010156



Kombihammare DH36DPE

36V - 3.2 J - SDS-plus - med HEPA Dammkassett

Med 2 st 2,5Ah MULTI VOLT-batterier, snabbbladdare, sidohandtag, djupanhåll, stapelbar väska HSC IV - Komplet dammutsug - stapelbar väska HSC II.

36V

MV Compatible
BRUSHLESS
RFC UVP

Art. nr. 68010153

Finns även som
DH36DPE
Utan Hepa dammutsugsenhet
Art nr. 68010147

DH36DPE Tool only
Art nr. 68010146



Kombihammare DH1826DA

18V - 3,2 J - SDS-plus med HEPA Dammkassett

2 st 5Ah Li-ionbatterier, laddare, sidohandtag, djupanhåll, komplett dammkassett och och stapel. förvaringsväskor HSC II + HSC III.

18V

MV Compatible
BRUSHLESS
RFC
LVH

Art nr. 68010157

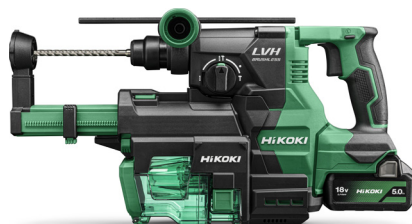

Kombihammare DH18DPC

18V - 3,2 J - SDS-max med HEPA Dammkassett

2 st 5Ah Li-ionbatterier, laddare, sidohandtag, djupanhåll, komplett dammkassett och och stapel. förvaringsväskor HSC II + HSC III.

18V

MV Compatible
BRUSHLESS
RFC

Art nr. 68010152



Dammkassett HEPA filter

Passar till DH1826DA/DH3628DA

Komplett med HEPA filter.

HEPA filter med
99,97% filtrerings-
förmåga



Art nr. 66379136

Dammkassett HEPA filter

Passar till DH18DPC/DH36DPE

Komplett med HEPA filter och stapelbar förvaringsväska HSC II.

HEPA filter med
99,97% filtrerings-
förmåga



Art nr. 66376972

Med teknik som ger kraft, komfort och säkerhet.



Max. kapacitet betong

Standard tillbehör.

Borrhammare DH18DPB

18V - 1.3 J - SDS-plus

Med 2 st 5,0Ah Li-ion-batterier, laddare, sidohandtag, djupanhåll, stapelbar väska HSC II.

Borrhammare DH18DPA

18V - 1.3 J - SDS-plus

Med 2 st 5,0Ah Li-ion-batterier, laddare, sidohandtag, djupanhåll, stapelbar väska HSC II.

Kombihammare DH18DPC

18V - 3.2 J - SDS-plus

Med 2 st 5,0Ah Li-ion-batterier, laddare, sidohandtag, djupanhåll, stapelbar väska HSC IV.

Kombihammare DH1826DA

18V - 3.2 J - SDS-plus

Med 2 st 5,0Ah Li-ion-batterier, laddare, stapelbar förvaringsväska HSC IV.

Specifikationer

Max. kapacitet betong	18 mm	18 mm	26 mm	26 mm
Max. kapacitet stål	13 mm	13 mm	13 mm	13 mm
Max. kapacitet trä	18 mm	18 mm	27 mm	27 mm
Lägen	2	2	3	3
Varvtal obelastad	0-1,080 /min.	0-1,080 /min.	0-950 /min.	0-950 /min.
Slagtal obelastad	0-5,500 /min.	0-5,500 /min.	0-4,300 /min.	0-4,300 /min.
Vibrationsnivå	10.4 m/s ²	9.9 m/s ²	13.9 m/s ²	13.8 m/s ²
Slagenergi	1.3 J	1.3 J	3.2 J	3.2 J
Dimension	235 x 84 x 271 mm	249 x 79 x 202 mm	347 x 83 x 270 mm	334 x 91 x 232 mm
Vikt utan batteri	1.6 kg	1.8 kg	2.8 kg	3.1 kg
Vikt med batteri	2.1 kg	2.3 kg	3.5 kg	3.7 kg

Finns även som
DH18DPB Tool only
Art nr. 68010150

Compatible
BRUSHLESS
RFC

Art. nr. 68010141

Finns även som
DH18DPA Tool only
Art nr. 68010140

Compatible
BRUSHLESS
RFC LVH

Art. nr. 68010151

Finns även som
DH18DPC Tool only
Art nr. 68010143

Compatible
BRUSHLESS
RFC

Art. nr. 68010144

Finns även som
DH1826DA Tool only
Art nr. 68010159

Compatible
BRUSHLESS
RFC LVH

Art. nr. 68010158

Varje krävande jobb kräver uppmärksamhet. Vi utvecklar ständigt våra produkter för bättre användarvänlighet, med lägre ljud- och vibrationsnivåer och ergonomisk design för att eliminera risker och förbättra prestanda. Därför är våra borrar-/kombihammare kraftfulla och utrustade med smart och avancerad teknik som ger dig kraft, kontroll, komfort och säkerhet.

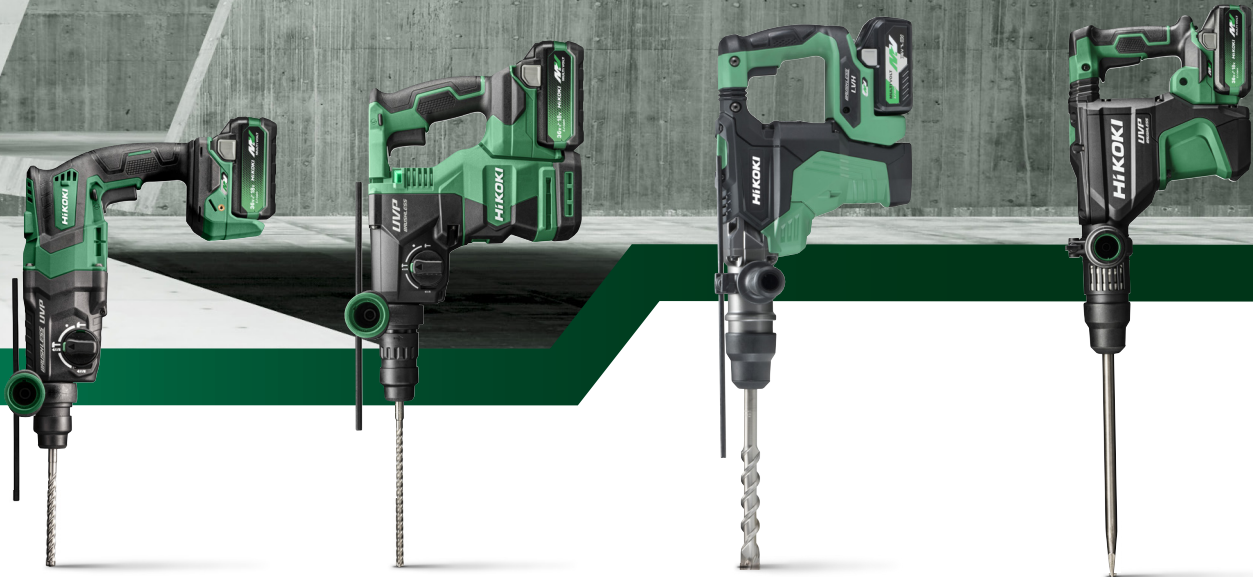

**Kombihammare
DH36DPE**

36V - 3,2 J - SDS-plus

Med 2 st 2,5Ah MULTI VOLT-batterier, snabbbladdare, sidohandtag, djupanhåll, - stapelbar förvaringsväska HSC IV.

28 mm
13 mm
32 mm
3
0-950 /min.
0-4,300 /min.
12.2 m/s²
3.2 J
347 x 83 x 270 mm
2.9 kg
3.9 kg

Finns även som
DH36DPE Tool only
Art nr. 68010146

Compatible
BRUSHLESS
RFC UVP

Art. nr. 68010147

**Kombihammare
DH3628DA**

36V - 3,2 J - SDS-plus

Med 2 st 2,5Ah MULTI VOLT-batterier, snabbbladdare, sidohandtag, djupanhåll, - stapelbar förvaringsväska HSC IV.

28 mm
13 mm
32 mm
3
0-950 /min.
0-4,300 /min.
12.1 m/s²
3.2 J
373 x 91 x 238 mm
3.2 kg
3.6 kg

Finns även som
DH3628DA Tool only
Art nr. 68010156

Compatible
BRUSHLESS
RFC UVP
LEVEL

Art. nr. 68010155

**Kombihammare
DH36DMA**

36V - 7,1 J - SDS-Max

Med 2 st 4,0Ah MULTI VOLT-batterier, snabbbladdare, sidohandtag, djupanhåll, - förvaringsväska.

40 mm
160 mm
32 mm
3
260 -590 /min
1,420 - 2,860 /min
11,8 m/s²
7,1 J
487 x 104 x 259 mm
6,9 kg
7,9 kg

Finns även som
DH36DMA Tool only
Art nr. 68010110

Compatible
BRUSHLESS
RFC LVH

Art. nr. 68010105

**Kombihammare
DH3640DA**

36V - 9,2 J - SDS-Max

Med 2 st 4,0Ah MULTI VOLT-batterier, snabbbladdare, sidohandtag, djupanhåll, - förvaringsväska.

40 mm
160 mm
32 mm
3
250 -500 /min
1,400 - 2,800 /min
10,3 m/s²
9,2 J
499 x 107 x 262 mm
6,4 kg
7,4 kg

Finns även som
DH3640DA Tool only
Art nr. 68010161

Compatible
BRUSHLESS
RFC UVP

Art. nr.68010160

Kombihammare DH40MEY2

230V - 6,8 kg - 9.2 J - 40 mm - SDS-Max

Två lägen: borrar med slag och mejsling med 12 valbara mejsellägen | UVP: HiKOKIs avancerade antivibrationsteknologi som ger optimal komfort och grepp | RFC: stoppar motorn när kronan överbelastas för att minska vridningen av huvudenheten | Konstant varvtalskontroll ger extra kraft så att motorn kan hålla hastigheten under belastning | Variabel varvtalsreglering | Låsbar brytare | Ergonomiskt mjukt grepp Med djupanhåll, stödhandtag, borrarhammarfett och förvaringsväska.

230V



BRUSHLESS
RFC
UVP

Art. nr: 68101328

Kombihammare DH52MEY

230V - 11,5 kg - 18,8 J - 52 mm - SDS-Max

Kraftfull med hög avverkning och snabb borrarjunkhastighet | Avancerad antivibrationsteknologi (UVP – User Vibration Protection) | Kolborstfri motor ger längre livslängd och minimalt underhåll för motorn | Låga ljud- och vibrationsvärden | Stort vibrationsdämpande D-handtag | Enkelt «One Click» verktygsbyte. Med djupanhåll, stödhandtag, borrarhammarfett och förvaringsväska.

230V



BRUSHLESS
FHB
UVP

Art nr. 68101318

Borra och bila i betong

230V

Mejselhammare H45MEY

230V - 7,0 kg - 1,150 W - 10,1 J - 8,0 m/s² - SDS-Max
Mycket hög avverkningskapacitet | UVP – User Vibration Protection | Stort vibrationsdämpande D-handtag med stor låsbar brytare för bättre ergonomi. Med Spetsmejsel, stödhandtag och förvaringsväska.

Högsta hållbarhet med den pressgjutna aluminiumkroppen

Optimal arbetskomfort och grepp

**BRUSHLESS
FHB
LVP**

Art nr. 68101410

Mejselhammare H60MEY

230V - 7,0 kg - 1,150 W - 10,1 J - 8,0 m/s² - SDS-Max

Mycket hög avverkningskapacitet | UVP – User Vibration Protection | Stort vibrationsdämpande D-handtag med stor låsbar brytare för bättre ergonomi. Med Spetsmejsel, stödhandtag och förvaringsväska.

230V



**BRUSHLESS
FHB
LVP**

Art nr. 68101411

Borra och bila i betong

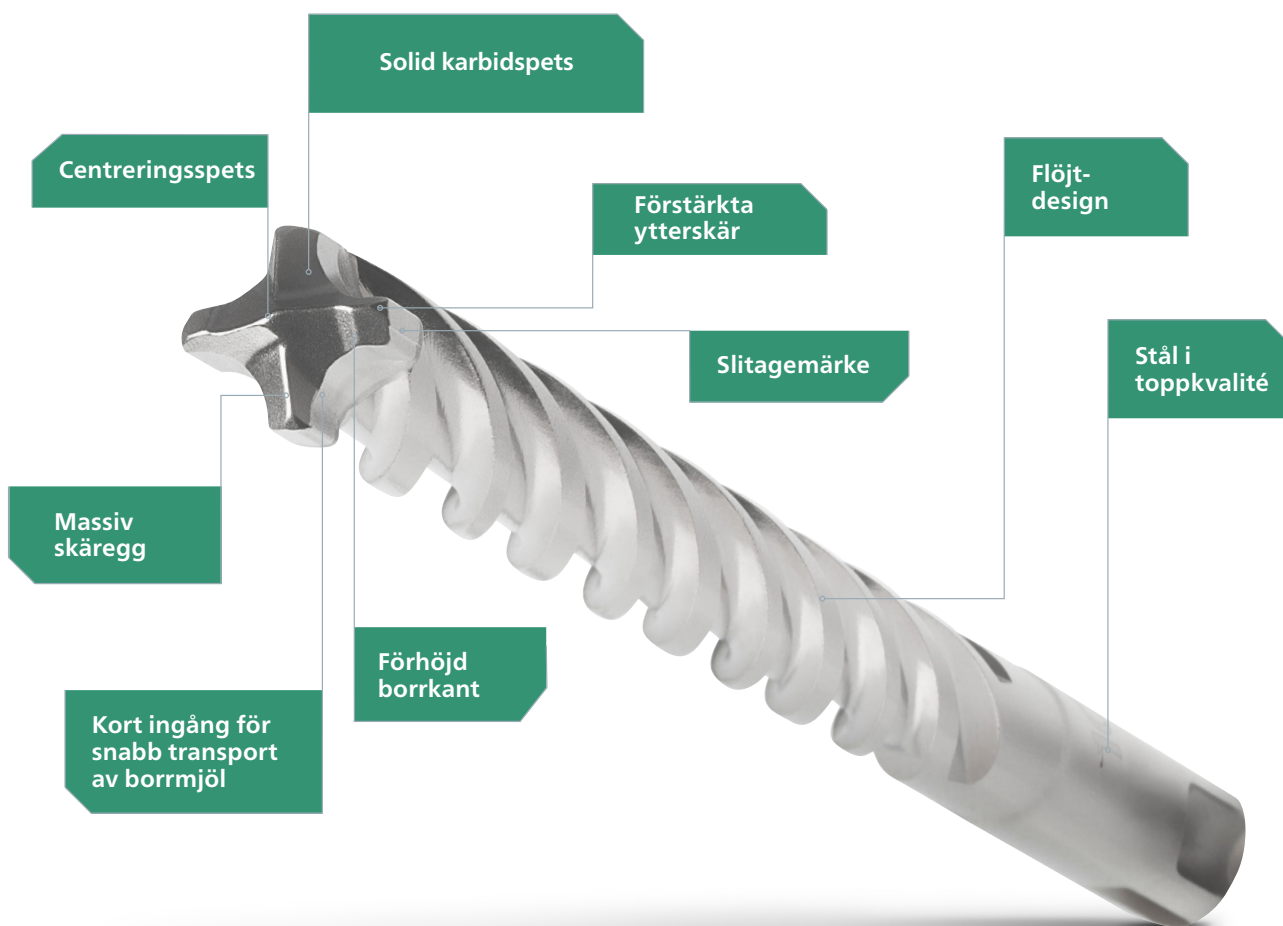

HiKOKI's Hammarborr.

Om våra Proline hammarborr.

HiKOKI's hammarborr för betong är tillverkade i Tyskland. Genom att använda mycket avancerade mjukvara uppfyller vi de högsta standarderna och krav när det gäller effektivitet, noggrannhet och hållbarhet. Vi utvecklar och förbättrar produkternas prestanda kontinuerligt och i vårt sortiment har vi utvecklat ett komplett utbud av tillbehör för alla hammarborrhapplikationer.

SDS-plus och SDS-max.





På HiKOKI erbjuder vi ett komplett sortiment av hammarborrar, så att du alltid kan hitta rätt borr för din applikation. Våra borrar finns i fem olika versioner: SDS-plus för vanlig borrhammare, SDS-max för större borrhammare eller 13, 19 mm sexkant och splinefäste.

PGM-certifierad hammarborr.

SDS-serien av HiKOKI är certifierad av PGM Masonry Drill Bit Certification Board i Tyskland. Det garanterar att produkterna kan användas för säker förankring i betong och murverk. Toleranserna är skräddarsydda för metall-, gjutna- och plastankare med ett Europeiskt tekniskt godkännande (ETA). Hammarborr med PGM-märkning uppfyller även strikta kriterier avseende diameter på hårdmetallspetsen, den symmetriska lödningen och borrharnas koncentricitet. Med PGM-certifiering kan du lita på geometriskt exakta hål, solid förankring och bästa resultat.



Våra SDS-plus borrar.

Diameter	Profil 4-skär			Profil 2-skär
	5-12 mm	11-16 mm	18-32 mm	4-26 mm
Form av hårdmetallspets	 			
Centreringspets	Ja			Ja
Flöjtdesign	multiräfflad			multiräfflad
För armeringsjärn	rekommenderas			lämplig
Dimensionell noggrannhet	***			**
Borrhastighet	**			**
Varaktighet	***			**
Vibrationsabsorbering	***			**
Kraftöverföring	***			***
Tillverkad i	Tyskland			Tyskland
PGM godkänd	ja			ja
Passar till elverktyg	2-4 kg			2-4 kg
Applikation	Lämplig för användare som kräver en lång hållbarhet och stöter på mycket armeringsjärn och sten i hård betong. Borrar snabbt och mycket hållbar.			Lämplig för normal betongborrning. Borrar snabbt och håller länge.

Våra SDS-max borrar.

	Helkarbidspets	Profil 4-skär	Profil 2-skär	Semi Profil 2-skär
Diameter	12-32 mm	16-52 mm	12-15 mm	14-40 mm
Form av hårdmetallspets	 			
Centreringspets	ja	ja	ja	nej
Flöjtdesign	4-spiral	4-spiral	multiräfflad	standard
För armeringsjärn	rekommenderas	rekommenderas	lämplig	nej
Dimensionell noggrannhet	***	***	**	*
Borrhastighet	**	**	***	*
Varaktighet	***	***	**	*
Vibrationsabsorbering	***	***	***	*
Kraftöverföring	***	***	***	*
Tillverkad i	Tyskland	Tyskland	Tyskland	Tyskland
PGM godkänd	ja	ja	ja	ja
Passar till elverktyg	5-12 kg	5-12 kg	5-10 kg	4-8 kg
Applikation	Lämplig för användare som kräver en lång hållbarhet och stöter på mycket armeringsjärn och sten i hård betong. Borrar snabbt och är mycket hållbar.		Lämplig för normal betongborrning. Borrar snabbt och håller länge.	Lämplig för sporadisk betongborrning.

Installation och renovering

18V

Excenterslip SV1813DA

18V - Ø125 mm - 11,000 rpm

Med 2 st 5,0Ah Li-ionbatterier, laddare, dammpåse, utsugsadapter, sandpapper K120 x2 och stapelbar förvaringsväska HSC II.

Effektiv dammupsamling

Lätt att justera hastigheten

Låga vibrationer och låg vikt

 Compatible
BRUSHLESS

Art. nr. 68016600

Finns även som
SV1813DA Tool only
Art nr. 68016601

Bandslip SB3608DA

36V - 76 x 533 mm

Kraftfull och effektiv med prestanda som en nät driven bandslip | Högt och effektiv dammupsamling | 5 varvtalsinställningar + Auto mode | Effektiv slipning även i hörn tack vare ställbart slipband | Gummibelagt tvåhandsgrepp med stor, lättillgänglig brytare. Med 2 st 2,5Ah MULTI VOLT-batterier, laddare, slipband (K80), dammpåse och stapelbar förvaringsväska HSC III

36V



Kraftfull och effektiv med prestanda som nät driven

Längsta drifttid i sin klass



 Compatible
BRUSHLESS

Art. nr. 68010809

Finns även som
SB3608DA Tool only
Art nr. 68011017

Rakslip GP18DA/GP18DB

18V - Spännchuck 6 mm

Med 2 st 5,0Ah Li-ionbatterier, laddare, spännchuck, 2x nycklar och förvaringsväska.

Kraftfull kolborstfri motor

Optimerade säkerhetsfunktioner

Variabelt varvtal

GP18DA

Art nr. 68016501

Finns även som
GP18DA Tool only
Art nr. 68016500

GP18DB

Med dödmansgrepp

Art nr. 68016503

Finns även som
GP18DB Tool only
Art nr. 68016502

Fil set 6 mm,
5 st/frp
66780788

Fil set 6 mm,
10 st/frp
66780789



18V



**Compatible
BRUSHLESS**

Betongspårfräs CM5MA

230V - 125 mm - 1,900 W

Med 2 diamanthålskivor, mejsel, nyckel, distansbrickor och förvaringsväska.

Skärdjup upp till 40 mm

**Perfekt hantering för
arbeten i alla riktningar**

**1,900 W motor ger snabb
skärkapacitet**



230V



Diamantfrässkiva,
dubbel Ø 125x20 mm
4100298



Diamantfrässkiva,
trippl Ø 125x30 mm
4100299

Art nr. 68100203

Betongslip GM13Y

230V - 125 mm - 1,900 W

Med bygelhandtag, haknyckel, slippkopp och förvaringsväska.

Justerbart varvtal i 6 steg

**Kraftfull motor på 1,900 för
snabb och effektiv avverkning**

**Fjädermonterat borstsystem
garanterar utmärkt dammsug**



230V



Diamantslipkopp
abrasive Ø125 mm
4100292



PCD slippkopp
Ø125 mm
4100293



Diamantslipkopp
betong Ø125 mm
4100291

Art nr. 68100308

Handöverfräs M3612DA

36V - 6, 8 och 12 mm fräsbits - 3.8 kg

Kraftfull och effektiv kolborstfri motor för hög hållbarhet och överlägsen avverkningshastighet | Med 6, 8 och 12 mm spännhylsor för användning av alla vanliga fräsar | Ergonomisk handtagskonstruktion för exakt balans och styrning | Funktionellt 2-steps reglage möjliggör tillfällig låsning för djupjustering | Variabelt varvtal medger arbete i olika material. Med 2 st 2,5Ah MULTI VOLT-batterier, snabbaddare, stapelbar förvaringsväska HSC IV.

Kraftfull kolborstfri motor

Robust och lätt design

Med 6, 8 och 12 mm spännhylsor

Compatible
BRUSHLESS

Art nr. 68011707



Fräsbitset
8 mm, 12 st
60500507

Fräsbitset
6 mm, 12 st
66711016

Finns även som
M3612DA Tool only
Art nr. 68011703



36V

Kantfräs M1808DA

18V - 6 och 8 mm fräsbits- 1.7 kg

Mycket hög fräskapacitet | Strömbrytare placerad för enkel nåbarhet och användarkomfort | 6 och 8 mm fräsbits för varierande applikationer | Kolborstfri motor ger hållbarhet och kraftfull arbetsprocess | Enkel och snabb djupjustering | Variabelt varvtal möjliggör justering för olika material | Utsugsadapter ger renare och spånfritt jobb. Med 2 st 5,0Ah Li-ionbatterier, laddare och stapelbar förvaringsväska HSC III.

Hög fräsprestanda

Ergonomisk och lätt

6 och 8 mm fräsbits för
varierande applikationer



Compatible
BRUSHLESS

Art nr. 68011706

Finns även som
M1808DA Tool only
Art nr. 68011703



18V

NYHET

Extremt kraftfull och exakt.

Snabbstoppande broms

Kompatibel med styrskena

66 mm kapdjup,
61 mm med styrskena



Sänksåg C3606DPA

36V - 165 mm

Extremt kraftfull med största maximala kapdjup i sin klass | Kompatibel med styrskenor från HiKOKI och andra märken | Variabel hastighet | Snabbstoppande broms | Underkapningsfunktion (-1°/46°) möjliggör exakt passande kap av träarbetet | Dubbel djupjusteringsindikering. Med 2 st 2,5Ah MULTI VOLT-batterier, snabbbladdare, sågklinga 165 mm 42T och stapelbar förvaringsväska HSC IV.

Finns även som
C3606DPA Tool only
Art nr. 68010934

Compatible
BRUSHLESS

Art nr. 68010933

Komplettera med
Dampåse 380150
Parallellanhåll 4100082

36V



Sågning

NYHET

Mycket
kraft med
exakta
kap.

Innovativ "Deep Cut" Teknologi

Kompatibel med styrskenor

Motorbroms och
kickback funktion

Cirkelsåg C3606DUM

C3606DUM: 36V - Ø165 mm - 66 mm

C1806DUM: 18V - Ø165 mm - 66 mm

Utrustad med innovativ Deep Cut Teknologi för 61 mm kapdjup med styrskena och 66 mm utan styrskena | Kompatibel med styrskenor från HiKOKI och andra märken | Optimal sikt över sågklingen från bägge sidor | Motorbroms och kickback funktion | Mycket kompakt och lätt | Kolborstfri motor som ger längre driftstid per laddning, längre livslängd och minimalt underhåll för motorn. C3606DUM med 2 st 2,5Ah MULTI VOLT-batterier, C1806DUM med 2 st 5Ah Li-ion batterier, snabbbladdare UC18YSL3, sågklinga 165 mm 24T, insexnyckel, parallellanhåll, stapelbar förvaringsväska HSC IV.

AV Compatible
BRUSHLESS

C3606DUM
Art nr. 68010942

C1806DUM
Art nr. 68010940



NYHET

Tillbehör för styrskenor.

Våra cirkelsågar - C3606DPA, C3606DUM, C1806DUM, C3607DB* (med adapter), C6BUM och C7BUM - är skräddarsydda för att passa perfekt med styrskenor, vilket säkerställer smidiga och exakta kap varje gång.



36V  **18V**

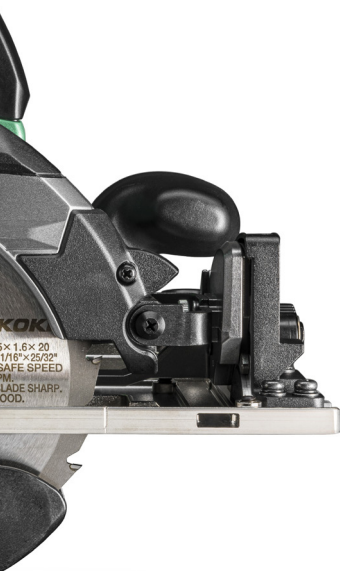

Finns även som
C3606DUM Tool only
 Art nr. 68010941
C1806DUM Tool only
 Art nr. 68010939



NYHET

36V

Cirkelsåg C3607DB

36V - Ø190 mm - 64.5 mm kapdjup

"Torque Boost" motorteknologi: Auto Switch som ger snabb kapning (6.000 rpm) och High torque (4.500 rpm) som ger högt vridmoment | Adapter för styrskena ingår som är kompatibel med flera andra märken | Rejäl krok för bekväm förvaring på arbetsplatsen | Utrustad med överbelastningsskydd, mjukstart och motorbroms för ökad säkerhet | Kraftfull med robust design. **Tool Only** med sågklinga 190 mm 24T, adapter för styrskena, utsugsadapter, nyckel och stapelbar förvaringsväska HSC IV.

Max. 64.5 mm kapdjup

Adapter till styrskena ingår

"Torque Boost" motorteknologi



Art. nr. 68010943

NYHET

18V

Cirkelsåg C1805DA

18 V - Ø125 mm - 47 mm kapdjup

Utrustad med innovativ "Deep Cut" teknologi för större kapdjup med standardsågblad | Spindellås för enkelt byte av klinga | Utrustad med lättåtkomlig låsknapp, överbelastningsskydd, mjukstart och motorbroms för ökad säkerhet | Mycket kompakt och lätt | Kolborstfri motor som ger längre driftstid per laddning, längre livslängd och minimalt underhåll för motorn. **Med 2 st 5Ah batterier, laddare, sågklinga 165 mm 24T, guide, utsugsadapter, nyckel och stapelbar förvaringsväska HSC4 IV.**

Mycket kompakt och lätt

"Deep Cut" teknologi

Kap kapacitet 47 mm



Finns även som
C1805DA Tool only
Art nr. 68010944



Art. nr. 68010945

Bandsåg CB3612DA

36V - 127 x 120 mm

Stor kapacitet 127 x 120 mm | Variabel hastighet | Auto mode för automatisk styrning av hastighet beroende på belastning | Verktygslöst byte av sågblad | Stor krok för smidig förvaring och upphängning. Tool only - utan batteri och laddare, men med nyckel och bandsågblad.

Stor kapacitet 127 x 120 mm

Högsta kaphastigheten i sin klass

Variabel hastighet

Compatible
BRUSHLESS

Art. nr. 68011051

Bandsågblad
1,140 x 12.5 mm
18TPI (3 st)
376364

Cirkelsåg metall CD3605DB

36V - Ø150 mm - 58 mm kapdjup

Marknadens mest kraftfulla och snabbaste cirkelsåg för metall | 58 mm skärdjup för en mängd olika material, såsom sandwichpaneler, installationsckenor och rör med mera | Raka och exakta skär med rena kanter | Snabbstoppande elektrisk motorbroms för hög användarsäkerhet | Utrustad med en lättömd spånuppsamlare för en ren och säker arbetsplats. Tool only - utan batteri och laddare, men med stapelbar förvaringsväska HSC IV.

Marknadens kraftfullaste cirkelsåg för metall

Enastående kapdjup 58 mm

Exakta och raka skär



Sågklinga för metall
150x1.6x20 T34
66379236

Compatible
BRUSHLESS

Art. nr. 68010932



Exakta snitt i alla typer av trä.

50-60 mm

Max. kap djup

40-50 mm

NYHET



**Cirkelsåg
C1805DA**

Med 2 st 5Ah batterier, laddare, sågblad (trä), guide, utsugsadapter, nyckel och stapelbar förvaringsväska HSC IV.



**Cirkelsåg
C3605DA**

Med 2 st 2,5Ah MULTI VOLT-batterier, snabb-laddare, sidohandtag, djupanhåll och stapelbar förvaringsväska HSC IV.



**Cirkelsåg
C1806DA**

Tool Only med sågblad, adapter för styrskena, utsugsadapter, nyckel och stapelbar förvaringsväska HSC IV.

Standard tillbehör.

Specifikationer

Volt	18V	36V	18V
Motor	Kolborstfri	Kolborstfri	-
Varvtal obelastad	6,000 rpm	5,000 rpm	3,800 rpm
Klingdiameter	125 mm	125 mm	165 mm
Håldiameter	20 mm	20 mm	20 mm
Max. geringsvinkel	- /45°	- /45°	- /45°
Kapdjup 90°	47 mm	47 mm	57 mm
Kapdjup 45°	30 mm	30 mm	38 mm
Kompatibel med styrskena	-	-	-
"Deep Cut Technology"	Ja	Ja	-
Mjukstart	Ja	Ja	-
Kickback funktion	Ja	Ja	-
Broms	Ja	Ja	Ja
Spindellås	Ja	Ja	Ja
Sågkling sida	Höger	Höger	Höger
Dimension (L x B x H)	277 x 176 x 240 mm	277 x 176 x 236 mm	291 x 212 x 267 mm
Vikt med batteri	2.7 kg	3.0 kg	4.0 kg

Compatible
BRUSHLESS
Art. nr 68010945

Compatible
BRUSHLESS
Art. nr 68010929

Compatible
Art. nr 68010931

60-66 mm



NYHET



NYHET



NYHET



Cirkelsåg C1806DB

Med 2 st 5Ah batterier, laddare, sågblad (trä), guide, utsugsadapter, nyckel och stapelbar förvaringsväska HSC IV.

Cirkelsåg C1806DUM

Med 2 st 5Ah batterier, snabbbladdare, sågklinga, insexnyckel, parallellanhåll, stapelbar förvaringsväska HSC IV.

Cirkelsåg C3606DB

Med 2 st 2,5Ah MULTI VOLT-batterier, snabbbladdare och stapelbar förvaringsväska HSC IV.

Cirkelsåg C3606DUM

Med 2 st 2,5Ah MULTI VOLT-batterier, snabbbladdare, sågklinga, insexnyckel, parallellanhåll, stapelbar förvaringsväska HSC IV.

Cirkelsåg C3607DB

Tool Only med sågblad, adapter för styrskena, utsugsadapter, nyckel och stapelbar förvaringsväska HSC IV.

18V	18V	36V	36V	36V
Kolborstfri	Kolborstfri	Kolborstfri	Kolborstfri	Kolborstfri
4,500 rpm	4,500 rpm	5,600 rpm	5,600 rpm	6,000 rpm
165 mm	165 mm	165 mm	165 mm	190 mm
20 mm	20 mm	20 mm	20 mm	30 mm
- /45°	- /45°	- /45°	- /45°	- /45°
66 mm	66 mm	66 mm	66 mm	64.5 mm
45 mm	43 mm	45 mm	43 mm	49 mm
-	Ja	-	Ja	Ja*
Ja	Ja	Ja	Ja	-
Ja	Ja	Ja	Ja	Ja
Ja	Ja	Ja	Ja	Ja
Ja	Ja	Ja	Ja	Ja
Höger	Höger	Höger	Höger	Höger
285x188x263 mm	314x198x263 mm	285x188x265 mm	314x198x263 mm	313x221x280 mm
3.3 kg	3.9 kg	3.4 kg	4.1 kg	4.3 kg

Compatible
BRUSHLESS
Art. nr 68010935

Compatible
BRUSHLESS
Art. nr 68010940

Compatible
BRUSHLESS
Art. nr 68010937

Compatible
BRUSHLESS
Art. nr 68010942

Compatible
TORQUE BOOST
BRUSHLESS
Art. nr 68010943

*Inklusive adapter.

NYHET

Perfekt höjd precisa kap.

Kompakt glidsystem

Torque Boost Teknologi

Ny skugglinjeteknik



Kap- / gersåg C3612DRA

36V - Ø305 mm - kapdjup (90°): 107x312 mm

Ny "Skugglinjeteknik" som markerar kaplinjen perfekt | Snabbfäste i framkant för att enkelt låsa sågen i geringsläget och i bakkant för fasningsläget | Kompakt glidsystem med dubbla styrningar | Bordet kan förlängas till höger och vänster | Kompakt med hög kapprestanda tack vare förstärkt vridmoment | Torque Boost Teknologi. Tool Only med sågklinga 305 mm 60T, dammpåse, nyckel, materialklämma.



36V

AVI Compatible
**TORQUE
BOOST**
BRUSHLESS

Art. nr. 68000646

NYHET

230V

Kap- / gersåg C12RSH3

1,250 W - Ø305 mm - kapdjup (90°): 107 x 312 mm

Ny "Skugglinjeteknik" som markerar kaplinjen perfekt
 | Snabbfäste i framkant för att enkelt låsa sågen i
 geringsläget och i bakkant för fasningsläget | Bordet kan
 förlängas till höger och vänster | Enkla stopp för snabba och
 exakta geringsjusteringar. Med 305 mm sågklinga 305 mm
 60T, dammpåse, nyckel, materialklämma.

Ny skugglinjeteknik

Bekväm avfasningsjustering

Kompakt glidsystem



Art. nr. 68100916

Bordssåg C3610DRJ

36V - Ø254 mm

Tool only - utan batterier och laddare men med geringsreglage,
 klingskydd, spärr som förhindrar kickback, parallellslag,
 utdragbart materialstöd, blocknycklar, insexnycklar och
 sågklinga (art. 4100024). Sågbord säljes separat.

36V

Bordssåg C10RJ

Ø254 mm

Geringsreglage, klingskydd, spärr som förhindrar kickback,
 parallellslag, utdragbart materialstöd, 2 st blocknycklar,
 insexnycklar samt hopfällbart sågbord med hjul.

230V



Komplettera med
Sågbord
 66376510

Art. nr. 68011600

Compatible
BRUSHLESS



Art. nr. 68101200

BRUSHLESS

Sågning

Tigersåg CR36DA

36V - 32 mm slaglängd - 4.6 kg

Med 2 st 2,5Ah MULTI VOLT-batterier, snabbbladdare med kylfläkt, tigersågblad och förvaringsväska.

36V

Pendelfunktion för extra snabba skär

4 inställbara hastigheter



HiKOKI Compatible
BRUSHLESS
UVP

Art nr. 68011018



Tigersågbladsats
12 st.
6752049

Finns även som
CR36DA Tool only
Art nr. 68011017

Tigersåg CR18DMA

18V - 29 mm slaglängd - 2,7 kg

Med 2 st 4Ah Li-ionbatterier, laddare, tigersågblad (kurvat) och stapelbar förvaringsväska HSC III.

18V

Ultrakompakt med låg vikt

Lägst vibrationer i sin klass

4 inställbara hastigheter



HiKOKI Compatible
BRUSHLESS
UVP

Art. nr. 68011028

Finns även som
CR36DA Tool only
Art nr. 68011017

Tigersåg CR18DBL

18V

18V - 32 mm slaglängd - 3.4 kg

Med 2 st 5,0Ah Li-ionbatterier, laddare, tigersågblad, nyckel och förvaringsväska.

Variabel hastighetskontroll



HiKOKI Compatible
BRUSHLESS
LVH

Art nr. 68011015

Finns även som
CR18DBL Tool only
Art nr. 68011014

Tigersåg CR18DB

18V

18V - 29 mm slaglängd - 3.7 kg

Med 2 st 5,0Ah Li-ionbatterier, laddare, tigersågblad och förvaringsväska.

Pendelfunktion för snabba skär



HiKOKI Compatible
Art nr. 68011024

Finns även som
CR18DB Tool only
Art nr. 68011025

Tigersåg CR18DA

18V

18V - 13 mm slaglängd - 1.7 kg

Med 2 st 5,0Ah Li-ionbatterier, laddare, tigersågblad och stapelbar förvaringsväska HSC II.

Lätt och smidig



HiKOKI Compatible
Art nr. 68011022

Finns även som
CR18DA Tool only
Art nr. 68011023

NYHET

18V



Multiverktyg CV18DA

18V - OIS

Uppdaterad låsmekanism för snabbt och verktygsfritt byte av tillbehör | Låg vibration och ljudnivå för hög användarvänlighet | Variabel hastighetsreglering för rätt hastighet vid varje applikation | Ergonomiskt glidsäkert och smalt grepp. Med 2 st 2Ah Li-ion-batterier, laddare, multiverktygsblad, slipplatta, 10 st sandpapper och dammsugsadapter i tillbehörsbox.



Compatible
BRUSHLESS

Art. nr. 68014008

Multiverktygsblad
set 6 st.
66782794

OIS och Starlock kompatibel

Låga ljud- och vibrationsnivåer

3.6° pendelvinkel

Sticksåg CJ18DB

18V - 135 mm

Integrerat LED-ljus för fri sikt över markeringen och arbetsytan | Variabel hastighet | Pendelinställning i 4 steg för snabba skär i olika material | Motorbroms för säkrare användning. Med 2 st 5Ah Li-ionbatterier, laddare, splitterskydd, säkerhetsskydd, nyckel, utsugsadapter och stapelbar förvaringsväska HSCII.

18V

Sticksåg CJ36DB

36V - 160 mm

Stark motor och hög sågkapacitet | Återfjädrande brytare på båda sidor | Enkelt, snabbt och verktygsfritt bladbyte (universalfäste) | Variabel hastighet och "auto-läge" för kontrollerat startläge | Effektiv spånblås. Med 2 st 2,5Ah MULTI VOLT-batterier, snabbbladdare, sticksågblad, splitterskydd, säkerhetsskydd, nyckel, utsugsadapter och stapelbar förvaringsväska HSCII.

36V



Sticksågblad set
10 st.
6750049



Compatible

Art. nr. 68011121

Finns även som
CJ18DB Tool only
Art nr. 68011122

Compatible
BRUSHLESS

Art. nr. 68011114

Finns även som
CJ36DB Tool only
Art nr. 68011115

Sågklinga Ø216-305 mm.

Beskrivning	T	Dimension	Antal	Art nr.
Sågklinga	24	216x2,3 mm	1	60355014
Sågklinga	48	216x2,3 mm	1	60355015
Sågklinga	60	216x2,3 mm	1	60355016
Sågklinga/Alu	60	216x2,8 mm	1	60350071
Sågklinga	24	255x30 mm	1	4100023
Sågklinga	48	255x30 mm	1	4100024
Sågklinga	60	255x30 mm	1	4100025
Sågklinga/Alu	80	255x30 mm	1	4100026
Sågklinga	60	305x2,3 mm	1	60355020
Sågklinga	96	305x30 mm	1	60350103
Sågklingsset	24/48/60	216 mm	3	60350094
Sågklingsset	24/48/60	254 mm	3	60350095

Sågklinga Ø125-190 mm.

Beskrivning	T	Dimension	Antal	Art nr.
TCT sågklinga, trä	24	125x1,2 mm	1	603554999
TCT sågklinga, trä	24	165x1,6 mm	1	60354999
TCT sågklinga, trä	48	165x1,6 mm	1	60355033
TCT sågklinga, trä	24	165x2,0 mm	1	60355003
TCT sågklinga, trä	40	165x2,0 mm	1	60355004
TCT Sågklingssets x 3	14/24/40	165x2,0 mm	1	60350092
TCT sågklinga, trä	24	190 x2,0 mm	1	60355009
TCT sågklinga, trä	40	190 x2,0 mm	1	60355013

Sågklinga Metall.

Beskrivning	T	Dimension	Antal	Art nr.
TCT sågklinga, metall	28	125x1,2mm	1	374352
TCT sågklinga, metall	34	150 mm	1	66379236

Tigersågsblad.

Beskrivning	TPI	Dimension	Antal	Art nr.
RPD40B tigersågsblad, universal	6-12	200x19x1.25 mm	5	66752024
RM35B tigersågsblad, metall/trä	18	150x19x0.9 mm	5	66752013
RCM40B tigersågsblad, metall/trä	14	200x19x0.9 mm	3	66752044
RD50B tigersågsblad, universal	6	225x22x1.6 mm	3	66752028
RM44B tigersågsblad, metall/trä	8-10	225x22x1.6 mm	3	66752021
RPD33B tigersågsblad, metall/trä	8-10	225x22x1.6 mm	3	66752043
RM42B tigersågsblad, metall/trä	18	225x19x1.6 mm	5	66752014
Tigersågsbladset, metall/trä			12	66752049

Multiverktyg.

Beskrivning	Antal	Art nr.
Multiverktygsblad set, Starlock	3	66782793
Multiverktygsblad set, Starlock	6	66782794

Fräsbits.

Beskrivning	Antal	Art nr.
Frästålset 6 mm	12	66711016
Frästålset 8 mm	12	60500507
Frästålset 12 mm	4	66711012

Sticksågsblad.

Beskrivning	Antal	Art nr.
Sticksågblad trä/med	5	66750019
Sticksågblad trä/grov	5	66750043
Sticksågblad trä/fin	5	66750038
Sticksågblad metall/med	5	66750040
Sticksågblad sats	10	66750049



Vinkelslip G13VE2

230V - Ø125 mm - 1,320 W

Stark och effektiv vinkelslip med smal greppomkrets | Kickback funktion för din säkerhet | Sprängskydd med avtagbart kapskydd, vridbart 360° | Förbättrat dammskydd med extra avtagbart dammfilter | Variabelt varvtal för olika applikationer | Variabelt varvtal för olika applikationer | Kolborstfri motor för hög effekt, mindre slitage och lång livslängd. Med slipskiva, avvibrerat stödhandtag, sprängskydd med kapskydd och haknyckel.

230V**Max uteffekt 1,900 W****Variabel hastighet****Kickback funktion****Smal greppomkrets****BRUSHLESS**

Art. nr. 68102826

Vinkelslip G13BYEQ2

230V - Ø125 mm - 1,320 W

Paddelbrytare och broms för din säkerhet | Kickback funktion | Smal greppomkrets och låg för enkel hantering | Skyddad motor och nätfiler för hög dammbeständighet | Sprängskydd med verktygslös justering och montering, vridbart 360° | Kolborstfri motor för hög effekt, mindre slitage och lång livslängd. Med sprängskydd, vibrationsdämpande stödhandtag och haknyckel.

230V**Med dödmansgrepp****BRUSHLESS**

Art. nr. 68102827

Tillbehör vinkelslipar.**Dammutsugskåpa passar till:**

G13SW2, G13VE2, G13BYEQ2, G1813DVE,
G1813DVF, G3613DVE, G3613DE, G3613DVF,
G13SE3 och G13SB4..



377086



377087

Nästa nivå med våra vinkelslipar.

Heavy

Medium

Light



Vinkelslip G1813DVE

Med 2 st 5,0Ah Li-ion-batterier, laddare, stödhandtag och stapelbar förvaringsväska HSC III.



Vinkelslip G1813DVF

Med 2 st 5,0Ah Li-ion-batterier, laddare, stödhandtag och stapelbar förvaringsväska HSC III.



Vinkelslip G3613DVE

Med 2 st 2,5Ah MULTI VOLT-batterier, snabbbladdare, stödhandtag och stapelbar förvaringsväska HSC III.

Standard tillbehör.

Specifikationer

Skivdiameter	125 mm	125 mm	125 mm
Brytare	Sidobrytare	Paddelbrytare	Sidobrytare
Varvtal obelastad	3,200-8,000 rpm	3,200-8,000 rpm	3,200-10,000 rpm
Spindelgänga	M14	M14	M14
Variabel hastighet	Ja	Ja	Ja
"Drop shut-off"	Ja	-	Ja
LED ljus	-	-	Ja
Stödhandtag i 3 positioner	Ja	Ja	Ja
Mjukstart	Ja	Ja	Ja
Återstartskydd	Ja	Ja	Ja
Kickback	Ja	Ja	Ja
Broms	Ja	Ja	Ja
Auto mode	Ja	Ja	Ja
"Continue to run"	Ja	Ja	Ja
Vibrationsdämp. stödhandtag	Ja	Ja	Ja
Spindellås	Ja	Ja	Ja
Verktyslöst sprängskydd	Ja	Ja	Ja
Längd	389 mm	389 mm	389 mm
Greppomkrets	144 mm	155 mm	144 mm
Vikt med batteri	3.0 kg	3.0 kg	3.1 kg



Snabbspänningsmutter M14 för vinkelslip 66711273



Finns även som
G1813DVE Tool only
Art nr. 68016500

Compatible
BRUSHLESS

Art. nr. 68016040



Finns även som
G1813DVF Tool only
Art nr. 68016044

Compatible
BRUSHLESS

Art. nr. 68016042



Finns även som
G3613DVE Tool only
Art nr. 68016033

Compatible
BRUSHLESS

Art. nr. 68016031

36V och 18V kolborstfria vinkelslipar med en enastående kombination av kraft, säkerhet och användarvänlighet. Utforska och jämför gärna alla funktioner och fördelar.



**Vinkelslip
G3613DVF**

Med 2 st 2,5Ah MULTI VOLT-batterier, snabbbladdare, stödhandtag och stapelbar förvaringsväska HSC III.

**Vinkelslip
G3615DVE**

Tool Only utan batteri och laddare men med stödhandtag och stapelbar förvaringsväska HSC III.

**Vinkelslip
G3615DVF**

Tool Only utan batteri och laddare men med stödhandtag och stapelbar förvaringsväska HSC III.

**Vinkelslip
G3623DA**

Med 2 st 4,0Ah MULTI VOLT-batterier, snabbbladdare, stödhandtag och förvaringsväska.

125 mm

Paddelbrytare

3,200-10,000 rpm

M14

Ja

-

Ja

Ja

Ja

Ja

Ja

Ja

Ja

Ja

Ja

Ja

Ja

389 mm

155 mm

3.1 kg

150 mm

Sidobrytare

3,200-8,000 rpm

M14

Ja

Ja

Ja

Ja

Ja

Ja

Ja

Ja

Ja

Ja

Ja

Ja

Ja

389 mm

144 mm

3.2 kg

150 mm

Paddelbrytare

3,200-8,000 rpm

M14

Ja

-

Ja

Ja

Ja

Ja

Ja

Ja

Ja

Ja

Ja

Ja

389 mm

155 mm

3.2 kg

230 mm

Paddelbrytare

5,300 rpm

M14

-

-

-

-

Ja

Ja

Ja

Ja

Ja

-

Ja

Ja

Ja

531 mm

148 mm

4.9 kg



Finns även som

G3613DVF Tool only
Art nr. 68016036

**Compatible
BRUSHLESS**

Art. nr. 68016034



**Compatible
BRUSHLESS**

Art. nr. 68016037



**Compatible
BRUSHLESS**

Art. nr. 68016038



Finns även som

G3623DA Tool only
Art nr. 68016025

**Compatible
BRUSHLESS**

Art. nr. 68016026

Spikning

Stavspikverktyg NR1890DBCL

18V - 50-90 mm - 34°

Kolborstfri motor ger mindre underhåll och ökad livslängd | Kapacitet ca: 700 spik per laddning (5,0Ah) | Inställbar för enkel eller serieskott och med avfyringsspärr. Med 2 st 5,0Ah Li-ionbatterier, laddare och stapelbar förvaringsväska HSC IV.

Kolborstfri motor för mindre slitage och lång livslängd

Unikt "Air Spring Drive System"

 Compatible
BRUSHLESS

Art nr. 58010723



18V

Finns även som
NR1890DBCL Tool only
Art nr. 58010725

Stavspikverktyg NR1890DBRL

18V - 50-90 mm - 21°

Med 2 st 5,0Ah Li-ion batterier, laddare och stapelbar förvaringsväska HSC IV.

Kolborstfri motor för mindre slitage och lång livslängd

Unikt "Air Spring Drive System"

 Compatible
BRUSHLESS

Art nr. 58010721



18V

Finns även som
NR1890DBRL Tool only
Art nr. 58010724

Spikverktyg Duplex NR3675DD

36V - 21° - 4,2 kg utan batteri

Tool Only utan batteri och laddare men med stapelbar förvaringsväska HSC IV.

Upp till 900 spikar per laddning

Unikt "Air Spring Drive System"

Spik Duplex 21° | Blankt stål | 2000st/förp.
Dimension: 3.3X57/45mm | Art. nr.: 4100441
Dimension: 3.3X70/58mm | Art. nr.: 4100442
Dimension: 3.3X89/77mm | Art. nr.: 4100443

 Compatible
BRUSHLESS

Art nr. 58010728



36V

NYHET

Förlängt magasin
NR1890DBCL
379046 34°

Kapacitet med dubbla band
för snabbare spikning

Lätt och
hållbar design

Art. nr. 379046

Finns även
Förlängt magasin
NR1890DBRL 379048
21°
Art. nr. 379048



Minidyckertverktyg NT1850DA

18V - 0° - 2.4 kg med batteri

Med 2 st 2,0 Ah Li-ion batterier, laddare, panelfot, skyddsglasögon och stapelbar förvaringsväska HSC IV.

Lätt att använda med
ergonomiskt grepp

Kompakt med låg vikt

NI Compatible
BRUSHLESS
AIR SPRING
DRIVE SYSTEM

Art nr. 58010707



Finns även som
NT1850 Tool only
Art nr. 58010713

Dyckertverktyg NT1865DBSL

18V - 0° - 25-65 mm

Med 2 st 3,0Ah Li-ion batterier, laddare, panelfot, skyddsglasögon och stapelbar förvaringsväska HSC IV.

NI Compatible
BRUSHLESS
AIR SPRING
DRIVE SYSTEM

Art nr. 58010705



Finns även som
NT1865DBSL Tool only
Art nr. 58010711

18V

Dyckertverktyg NT1865DA

18V - 20° - 32-65 mm

Tool Only, med panelfot, skyddsglasögon och förvaringsväska HSC IV

NI Compatible
BRUSHLESS
AIR SPRING
DRIVE SYSTEM

Art nr. 58010712



18V

Spikning

Stavspikverktyg NR90AD(S)

50-90 mm - 34°

Med panelfot, skyddsglasögon och väska.



Mycket bra balans och ergonomi

Art nr. 58010213

Minidyckertverktyg NT50AE2(T)

16-50 mm - 0° - Vikt 1,0 kg.

Med panelfot, skyddsglasögon och väska.

Marknadens lättaste

Kontaktutlösare för optimal säkerhet



Art nr. 58010214

Slaghammare NH18DSL

18V - 40-90 mm - 34°

Ergonomisk och funktionell design | Gummibelagt grepp som absorberar vibrationer | Magnetisk front för stabil spikning. Tool Only - utan batteri och laddare.

Ergonomisk och funktionell design

Magnetisk front för stabil spikning

För lös handpik

 Compatible

Art nr. 58010730



18V

Kompressor EC36DA

36V - 9.2 bar - 7.6 L

Lätt och kompakt design | Oljefri | Kolborstfri motor ger mindre underhåll och ökad livslängd | Avtagbart luftfilter | Kraftfull motor fyller på tanken till max. tryck på 9,2 bar inom 17 sekunder | Stor tankkapacitet på 7,6 L | Design helt i metall för bästa hållbarhet. Tool Only.

Låg vikt i en kompakt design

Kraftfull motor och snabb påfyllning







Oljefri och kolborstfri motor

 Compatible
BRUSHLESS

Art. nr. 58101002

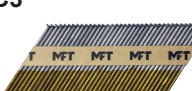

36V

MFT		Beskrivning	Dimension	Beläggning	Antal	Art nr.
För stavspikverktyg NR1890DBCL						
C3 	Stavspik 34° - rakbandad, ringad, helskalle	2.8x50 mm	Varmgalvaniserad VGRCCFH	2.000	50070711	
	Stavspik 34° - rakbandad, ringad, helskalle	2.8x63 mm	Varmgalvaniserad VGRCCFH	2.000	50070712	
	Stavspik 34° - rakbandad, ringad, helskalle	2.8x75 mm	Varmgalvaniserad VGRCCFH	2.000	50070713	
	Stavspik 34° - rakbandad, ringad, helskalle	3.1x90 mm	Varmgalvaniserad VGRCCFH	2.000	50070716	
För stavspikverktyg NR1890DBCL						
C3 	Stavspik 34° - rakbandad, ringad, D-huvud	2.8x50 mm	Varmgalvaniserad VGRCC	2.000	50070701	
	Stavspik 34° - rakbandad, ringad, D-huvud	2.8x63 mm	Varmgalvaniserad VGRCC	2.000	50070702	
	Stavspik 34° - rakbandad, ringad, D-huvud	2.8x75 mm	Varmgalvaniserad VGRCC	2.000	50070706	
	Stavspik 34° - rakbandad, ringad, D-huvud	3.1x90 mm	Varmgalvaniserad VGRCC	2.000	50070704	
För stavspikverktyg NR1890DBCL						
C3 	Stavspik 34° - rakbandad, kammad, helskalle	2.8x50 mm	Varmgalvaniserad VGKCCFH	500	50071011	
	Stavspik 34° - rakbandad, kammad, helskalle	2.8x65 mm	Varmgalvaniserad VGKCCFH	500	50071012	
	Stavspik 34° - rakbandad, kammad, helskalle	2.8x75 mm	Varmgalvaniserad VGKCCFH	500	50071013	
	Stavspik 34° - rakbandad, kammad, helskalle	3.1x90 mm	Varmgalvaniserad VGKCCFH	500	50071016	
För stavspikverktyg NR1890DBCL						
C3 	Stavspik 34° - rakbandad, kammad, D-huvud	2.8x50 mm	Varmgalvaniserad VGKCC	500	50071001	
	Stavspik 34° - rakbandad, kammad, D-huvud	2.8x65 mm	Varmgalvaniserad VGKCC	500	50071002	
	Stavspik 34° - rakbandad, kammad, D-huvud	2,8 x 75 mm	Varmgalvaniserad VGKCC	500	50071003	
	Stavspik 34° - rakbandad, kammad, D-huvud	3,1 x 90 mm	Varmgalvaniserad VGKCC	500	50071004	
För stavspikverktyg NR1890DBRL						
C4 	Stavspik 21° - rakbandad, kammad	2.8x55 mm	Termodiffusion TDKCC	500	50110100	
	Stavspik 21° - rakbandad, kammad	2.8x65 mm	Termodiffusion TDKCC	500	50110101	
	Stavspik 21° - rakbandad, kammad	2.8x75 mm	Termodiffusion TDKCC	500	50110102	
	Stavspik 21° - rakbandad, kammad	3.1x90 mm	Termodiffusion TDKCC	500	50110103	
För dyckertverktyg NT1865DBSL						
C1 	Dyckertspik - rakbandad	1.6x30 mm	Elförzinkad	2.500	50060101	
	Dyckertspik - rakbandad	1.6x35 mm	Elförzinkad	2.500	50060102	
	Dyckertspik - rakbandad	1.6x40 mm	Elförzinkad	2.500	50060104	
	Dyckertspik - rakbandad	1.6x45 mm	Elförzinkad	2.500	50060106	
	Dyckertspik - rakbandad	1.6x50 mm	Elförzinkad	2.500	50060107	
	Dyckertspik - rakbandad	1.6x60 mm	Elförzinkad	2.500	50060109	
	Dyckertspik - rakbandad	1.6x65 mm	Elförzinkad	2.500	50060111	
För minidyckertverktyg NT1850DBSL-NT1850DA						
C1 	Minidyckert - rakbandad	1.2x20 mm	Elförzinkad	5.000	50060202	
	Minidyckert - rakbandad	1.2x25 mm	Elförzinkad	5.000	50060203	
	Minidyckert - rakbandad	1.2x30 mm	Elförzinkad	5.000	50060204	
	Minidyckert - rakbandad	1.2x35 mm	Elförzinkad	5.000	50060207	
	Minidyckert - rakbandad	1.2x40 mm	Elförzinkad	5.000	50060205	
	Minidyckert - rakbandad	1.2x50 mm	Elförzinkad	5.000	50060206	
För dyckertverktyg NT1865DA						
C1 	Dyckertspik 20° - rakbandad	1.6x32 mm	Elförzinkad	2.500	50060552	
	Dyckertspik 20° - rakbandad	1.6x38 mm	Elförzinkad	2.500	50060554	
	Dyckertspik 20° - rakbandad	1.6x50 mm	Elförzinkad	2.500	50060556	
	Dyckertspik 20° - rakbandad	1.6x63 mm	Elförzinkad	2.500	50060558	

Vad betyder beteckningen?

VG = Varmgalvaniserad TD = Termodiffusion CC = Harsbelagd (cement coating)
R = Ringad K = Kammad FH = Helskalle BL = Blankt stål A4 = Syrafast

Gör dig redo för en HiKOKI sommar.

Vår luftpump, radio, kylbox och fläkt är utformade för att hjälpa dig på arbetsplatsen och förbättra din sommarupplevelse. Oavsett om man tar sig an projekt eller helt enkelt bara njuter av att vara utomhus. Omfamna de soliga dagarna med en blandning av innovation och bekvämlighet.



18V

NYHET

18V

1

Kylväska UL18DBA

18V - 25 L - 18°C/+60°C

AC Adapter, 12V DC adapter, skiljevägg, tråg och axelrem.

Art. nr. 68019003

 Compatible

NYHET

18V

2

Luftpump UP18DA

18V - 16 L/min. - max. 11 bar

12V DC adapter, kulnål, högvolymslang, avsmal. högtrycksmunst., ventiladapter Presta + Dunlop, avsmal. munstycke + stor adapter för högvoly. m.

Art. nr. 68019301

 Compatible

3

Radio UR18DA

18V

Byggradio med robust och hållbar design | Lång drifttid, upp till 30 timmar med 5Ah batteri. Tool Only utan batteri och laddare men med AC-adapter.

Art. nr. 68015008

 Compatible

4

Fläkt UF18DSAL

18V

Effektiv fläkt med stor räckvidd och automatisk vridfunktion | Med två hastigheter ("high-/low mode"). Tool Only utan batteri och laddare.

Art. nr. 68016701

 Compatible**Högtryckstvätt AW18DBL**

18V

Tool Only med 3m högtrycksslang, spolhandtag, och variabelt munstycke.

 Compatible
BRUSHLESS

Art. nr. 68103050

**Blåspistol RA18DA**

Med både blås- och sugfunktion | Med LED-belysning | Kan även användas till att blåsa upp leksaker. Tool Only med 3 st luftmunstycken och 1 st sugmunstycke samt bälteskrok.

Variabel hastighet med två fasta inställningar

Lång drifttid upp till 19 minuter

Många möjliga applikationer

 Compatible

Art. nr. 68019001

Blåsaggregat RB18DC18V - 3,5 m³/min.

Tool Only med blåsmunstycke

2 i 1: kan användas både med blås- och uppsugningsfunktion

Låg vikt för bekvämt enhandsgrepp

 Compatible

Art. nr. 69019147

Blåsaggregat RB36DA36V - 13 m³/min - 53 m / sec.

Tool Only utan batteri och laddare.

4 hastigheter + turboeffekt

Låg vikt och gummerat komfortabelt grepp

 Compatible
BRUSHLESS

Art. nr. 69019146



NYHET

Ge din trädgård en ny form.

Högkvalitativt blad

Lång drifttid upp till 60 minuter

Hastighetsreglering i 4 steg



Häcksax CH3672DA

36V - 780 mm blad

36V

Högkvalitativt blad för rena och skarpa skärresultat | Lång drifttid 60 minuter med MULTI VOLT batteri BSL36A18X | Hastighetsreglering i 4 steg | Snabbstoppande broms | Välbalanserad med låg vikt | Behaglig att arbeta med låga ljudnivåer: perfekt för ljudkänsliga miljöer | MULTI VOLT batteriteknologi: AC power, DC freedom. Tool Only med svärdskydd

 Compatible

Art. nr. 68019206

Hartslösnings-
medel spray
400 ml
714841



Häcksax CH3656DA

36V - 620 mm blad

36V



BRUSHLESS

Art. nr. 69019126

Kedjesåg CS3630DC

36V - 300mm - 3,1 kg

Tool only - med kedja, svärd och svärdskydd.

36V

Lättast i sin klass

Kraftfulla kap utan stopp

Mekanisk broms



Compatible
BRUSHLESS

Art. nr. 69019140

Kedjesåg CS3630DB

36V - 300mm - 4,8 kg

Tool only - med kedja, svärd och svärdskydd.

36V

För avgas- och bullerfritt arbete

Låg vikt ger bättre komfort



Compatible
BRUSHLESS

Art. nr. 69019138

Finns även som
CS3635DB
35 cm svärd
69019137

Kedjesåg CS1825DC

18V - 250mm - 3,0 kg

Tool only - med kedja, svärd och svärdskydd.

18V

Lättast i sin klass

Mekanisk broms



Compatible
BRUSHLESS

Art. nr. 69019139

Tillbehör sågkedja + svärd

14" för CS3635DB 781227

12" för CS3630DB/DC 781226

10" för CS1825DC 781225

Tillbehör sågkedja

14" för CS3635DB 781117

12" för CS3630DB/DC 781116

10" för CS1825DC 781115



NYHET

36V

Grästrimmer CG36DC

36V - cykelhandtag
Ø255-440 mm - 0-6,000 rpm

Perfekt balanserad tack vare motorns placering | Trimmerhuvud med halvautomatisk trådmatning | Spindellås | Autoläge, som automatiskt reglerar skärhastigheten | Lång användningstid upp till 115 min. per laddning (4.0 Ah). Tool Only med trimmerhuvud med tråd (Ø2,4 mm), slyklinga 3T x255XT1,8, nycklar, skyddsglasögon och sele.



Högsta effekt

Huvud & blad i nylon

Användningstid upp till 115 min

Lågt ljud, låga vibrationer

Compatible
BRUSHLESS

Art. nr. 69019205

Finns även som
CG36DC loophandtag
Art. nr. 69019204

Grästrimmer CG36DB

36V - loophandtag
Ø310 mm -

Perfekt balanserad, tack vare motorns bakre placering | Lätt och kompakt för bättre komfort | Säkerhetslås vid handtaget för bättre säkerhet. Tool only, Tap'N'Go trimmerhuvud, skyddsglasögon och sele.



36V

NYHET

Grästrimmer CG18DA

18V - loophandtag -
Ø230-310 mm - 0-5,600 rpm

Perfekt balanserad tack vare motorns placering | Lång användningstid upp till 49 min. per laddning (5.0 Ah) | Tap & Go trådrulle | Lågt ljud, låga vibrationer. Tool Only med trimmerhuvud med tråd (Ø2,0 mm), slyklinga 8T x230, nycklar, skyddsglasögon och sele.

Huvud & blad i nylon

Användningstid upp till 49 min

Perfekt balanserad



18V

Finns även som
CG36DB cykelhandtag
Art. nr. 69019116

Compatible

Art. nr. 69019115

Compatible

Art. nr. 69019117

Tillbehör grästrimmer.

Beskrivning	Antal	Art nr.
Tråd, rund, 2.0 mm, 15 m, grön	1	66781001
Tråd, rund, 2.0 mm, 63 m, grön	1	66781002
Tråd, tvinnad, 2.0 mm, 15 m, grön	1	66781041
Tråd, tvinnad, 2.0 mm, 63 m, grön	1	66781042

Tråd, rund, 2.4 mm, 15 m, orange	1	66781004
Tråd, tvinnad, 2.4 mm, 15 m, orange	1	66781044
Tråd, rund, 2.4 mm, 44 m, orange	1	66781005
Tråd, tvinnad, 2.4 mm, 44 m, orange	1	66781045

Fogpistol AC18DA

18V - 3,000 N

Med 1 st 2,0Ah Li-ion batteri, laddare, hållare för patron och komplett set för 600ml foliepåse.

Tryckkraft 3.000N

Variabel hastighet via brytare och vred

Droppspärrsfunktion



Tillbehör Fogpistol
Tubhållar set 400 ml
66378711

Compatible
Art nr. 68019203

18V

Omrörare UM36DA

36V - M14 koppling

Med 1 st 2,5Ah MULTI VOLT, snabbbladdare och maskinvisp.

Kapslad konstruktion

Tvåväxlad och variabel hastighet



36V

Compatible
BRUSHLESS

Art nr. 68011091

Finns även som.
UM36DA Tool only
Art nr. 68011090

Omrörare UM16VST

1,600 W - M14 koppling

Med Maskinvisp Ø160 mm och förlängare.

Lätt och bekväm med ergonomiskt grepp

Tvåväxlad och variabel hastighet



230V

Tillbehör Omrörare



Art nr. 68103001

Betongvibrator UV3628DA

36V

2 hastigheter: Normal och Power mode | Låsbar omkopplare. Stänkskydd skyddar batteri och strömbrytare. Med 1 st 4, Ah MULTI VOLT-batteri och snabbbladdare.

Hög vibrationsfrekvens ger en effektiv eliminering av luftbubblor i betong och cement



36V

Compatible
BRUSHLESS

Art. nr. 68011071

Finns även som
UV3628DA Tool only
Art nr. 68011070

Belysning

Arbetslampor.

Arbetslampa UB18DD

18V - 10,000 Lumen

Tool Only med adapter för nätdrift.

18V

 Compatible
IP54

Art. nr. 68010416



Handhållna Arbetslampor.

Arbetslampa UB18DA

18V - 2,500 Lumen

Tool Only

18V

 Compatible

Art. nr. 68010413



Arbetslampa Tripod UB18DG

18V - 4,000 Lumen

Tool Only med adapter för nätdrift.

18V

 Compatible
IP55

Art. nr. 68010419



Arbetslampa Spotlight UB18DH

18V - 1,250 Lumen

Tool Only

18V

 Compatible

Art. nr. 68010420



Arbetslampa UB18DC

18V - 4,000 Lumen

Tool Only

18V

 Compatible
IP65

Art. nr. 68010415



Arbetslampa Lanterna UB18DF

18V - 750 Lumen

Tool Only

18V

 Compatible

Art. nr. 68010418



Arbetslampa UB18DB

18V - 2,000 Lumen

Tool Only

18V

 Compatible
IP54

Art. nr. 68010414



Ficklampa UB18DE

18V - 250 Lumen

Tool Only

18V

 Compatible

Art. nr. 68010417



Arbetslampa UB18DGL

18V - 750 Lumen

Tool Only

18V

 Compatible

Art. nr. 68010411



Arbetslampa UB18DJL

18V - 230 Lumen

Tool Only

18V

 Compatible

Art. nr. 68010412



NYHET

18V

Enkel rengöring överallt.

Kompakt och lätt med
praktisk bärrem

Med HEPA eller EPA filter

För torra och
våta ytor

Portabel Dammsugare

RP18DA: 18V - 35 L/sek. - 6 L - HEPA

RP18DLA: 18V - 35 L/sek. - 6 L - L-klass

Enkel filterrengöring med endast ett knapptryck | RP18DA har ett HEPA-filter som håller kvar 99,95 % av det fina dammet för högsta användarsäkerhet | Smidig slang som sträcker sig upp till 2,5 meter för maximal flexibilitet | Effektiv dammsugare för torra och våta ytor – perfekt för mindre städjobb | Kapacitet 44 minuter i ECO-läge och 26 minuter i Boost-läge (BSL36B18X) | Tillbehören förvaras smidigt direkt på maskinen för snabb och enkel åtkomst. Med Dammsugarslang, dammsugarrör, munstycksadapter, våtmunstycke, smalt munstycke, EPA-filter, dammpåse, tillbehörshållare och axelrem.

18V Compatible
HEPA FILTER

Art. nr. RP18DA 68018990 | RP18DLA 68018991



Dammsugare som garanterar en ren och dammfri arbetsplats.



Dammsugare RP18DA

18V - 6L - Tool Only

Dammsugare RP18DLA

18V - 6L - Tool Only

Dammsugare RP3608DA(L)

36V - 8L - Tool Only

Dammsugare RP250YDL

1000W - 25L

Standard tillbehör.

Tool Only med dammsugarslang, dammsugarrör, munstycksadapter, våtmunstycke, smalmunstycke, HEPA-filter, damppåse, tillbehörshållare, axelrem.

Tool Only med dammsugarslang, dammsugarrör, munstycksadapter, våtmunstycke, smalmunstycke, EPA-filter, damppåse, tillbehörshållare, axelrem.

Dammsugarslang och munstycke.

3,5 m dammsugarslang, 2 x rör, golvmunstycke set, möbelmunstycke, rundborste, adapter, rörhållare, PE filterpåse, fleece filterpåse och krok.

Specifikationer

Volt	18	18	36	230
Effekt	-	-	-	1000 W
Max luftmängd	2100 l/min	2100 l/min	3500 l/min	3600 l/min
Max vakum	120 hPa	120 hPa	201 hPa	210 hPa
Bruksområde	Torr/Våt	Torr/Våt	Torr/Våt	Torr/Våt
Filterrengöring	Manuell	Manuell	Manuell	Manuell
Dammklass	-	L	-	L
Behållarvolym	6 L	6 L	8 L	25 L
Kapacitet damm	5,1 L	5,1 L	8 L	21 L
Kapacitet vätska	3,5 L	3,5 L	6 L	18 L
Slangdiameter	30 mm	30 mm	38 mm	32 mm
Slanglängd	2,5 m	2,5 m	1,5 m	3,55 m
Vikt	4,2 kg (utan batteri)	4,2 kg (utan batteri)	8,5 kg (utan batteri)	7,8 kg
Kabellängd	-	-	-	7,5 m
Ljudtrycksnivå	73 dB	73 dB	66 dB	72 dB

Filter & Dammsugarpåse
Filter 380973
Dammsugarpåse 380954
Art. nr. 68018990

Filter & Dammsugarpåse
Filter 380972
Dammsugarpåse 380954
Art. nr. 68018991

Filter & Dammsugarpåse
Dammsugarpåse 4100602
Art. nr. 68018998

Filter & Dammsugarpåse
Filter 4100601
Dammsugarpåse 4100602
Art. nr. 68102807

18V

36V



**Dammsugare
RP250YBL**
1400W - 25L

3,2 m dammsugarslang,
filterpatron(M-klass)
filterpåse, dammsugarrör,
golvmunstycke, smalt
munstycke,
handtagsadapter.

**Dammsugare
RP300YDL**
1000W - 30L

3,5 m dammsugarslang,
2 x rör, golvmunstycke
set, möbelmunstycke,
borste rund, adapter,
rörhållare, PE filterpåse,
fleece filterpåse och
krok.

**Dammsugare
RP350YBL**
1400W - 35L

3,2 m dammsugarslang,
filterpatron(M-
klass) filterpåse,
dammsugarrör,
golvmunstycke, smalt
munstycke,
handtagsadapter.

**Dammsugare
RP350YDM**
1200W - 35L

5 m dammsugarslang,
övergång, plugg
för dammbehållare,
dammsugarpåse och
handtagsadapter.

**Dammsugare
RP350YDH**
1200W - 35L

5 m dammsugarslang,
övergång, plugg
för dammbehållare,
dammsugarpåse och
handtagsadapter.
OBS! Utan dammsugar-
handtag, slang och
munstycke (köps
separat).

230	230	230	230	230
1400 W	1000 W	1400 W	1200 W	1200 W
4380 l/min	3600 l/min	4380 l/min	3660 l/min	3660 l/min
270 hPa	210 hPa	270 hPa	248 hPa	248 hPa
Torr/Våt	Torr/Våt	Torr/Våt	Torr/Våt	Torr/Våt
Halvautomatisk	Manuell	Automatisk	Automatisk	Automatisk
L	L	L	M	H
25 L	30 L	35 L	35 L	35 L
20 L	26 L	25 L	25 L	25 L
15 L	23 L	22 L	22 L	22 L
35 mm	32 mm	35 mm	35 mm	35 mm
3,2 m	3,55 m	3,2 m	5 m	5 m
12,4 kg	9,2 kg	15,2 kg	15,7 kg	15,7 kg
8 m	7,5 m	8 m	8 m	8 m
72 dB	72 dB	69 dB	69,5 dB	69,5 dB

Filter & Dammsugarpåse
Filter 66370133
Dammsugarpåse 66750462
Art. nr. 68102812

Filter & Dammsugarpåse
Filter 4100601
Dammsugarpåse 4100602
Art. nr. 68102808

Filter & Dammsugarpåse
Filter 380992
Dammsugarpåse 66750462
Art. nr. 68102813

Filter & Dammsugarpåse
Filter 66338633
Dammsugarpåse 66750462
Art. nr. 68102805

Filter & Dammsugarpåse
Filter 66338634
Dammsugarpåse 66750463
Art. nr. 68102806

Bygg som ett proffs.

36V handhållna klipp- och bockmaskiner

En kompakt handhållen klipp- eller bockmaskin, underlättar eftersom du kommer åt mycket bättre och kan klippa eller bocka armeringsstålet överallt och direkt. Med 36V motor och MULTI VOLT batteri är kapaciteten i det närmaste som nätdrivet.

Alla dessa maskiner har egenskaperna:

- Starka och effektiva
- Kompakta med låg vikt i förhållande till kapacitet
- Lämpar sig väl i trånga utrymmen
- Kolborstfri motor bidrar till hög prestanda, minimalt underhåll och ökad hållbarhet.
- Levereras med MULTI VOLT batteri, vilket ger oslagbar styrka
- Flexibilitet - batteriet passar till 18-voltsverktyg
- Samma laddare till 18-volt och 36-voltverktyg
- Med nätdriven adapter kan du köra batteridrivet som nätdrivet.



Ta bort sten, berg och betong

Snigamit®

Spräck utan sprängning. Ljudlöst alternativ för spräckning av sten, berg och betong. Kan användas av alla.

Miljötestad. Ofarliga restprodukter. Svelab nr 199-02188-01.

Utan damm och splinter

Ingen gasutveckling

Miljövänligt alternativ



Art nr: 15100004

Finns även 10 kg
Art nr. 15100010

Om du ska bygga utomhus, krävs först ett gediget underlagsarbete innan ditt arbete kan starta. Har du sten, berg eller betong som ska spräckas, har du här en lösning, som inte kräver tillstånd.



Spräckkilar

Spräck sten enkelt själv! Prisvärt verktyg som hjälper dig när du ska spräcka en sten eller bergknalle själv. Borra och spräck!

Kildiameter = minsta diameter på borrhålet.

Varje sats består av kil, 2 st motkilar samt gummibygel.

Artikelnr.	Kildiameter	Killängd
15200000	20 mm	145 mm
15200005	28 mm	200 mm
15200015	34 mm	280 mm
15200020	34 mm	380 mm

Bocknyckel DWH-16/20

180° vridbart bockhuvud i 13 olika lägen. Justerbar längd mellan 810 - 1295 mm.

Vikt 4,1 kg.

Bockar Ø16 och 20 mm

Art nr: 10400061



36V Armeringsklipp DC16MV

Med vridbart klipphuvud i 360°.

Splitterskydd och returventil | Klipphastighet 2 sek. | Vikt 5,8 kg.
Med 2 st BSL36A18 MULTI VOLT-batterier (36V/18V),
snabbladdare, stödhandtag, verktygssats och förvaringsväska.

Upp till 380 klipp/laddning

Kapacitet max 16 mm / KS500



NEW
BRUSHLESS

Art nr: 10100025

36V Armeringsklipp DC20MV

Med vridbart klipphuvud i 360°.

Splitterskydd och returventil | Klipphastighet 4 sek. | Vikt 9,3 kg.
Med 2 st BSL36A18 MULTI VOLT-batterier (36V/18V),
snabbladdare, stödhandtag, verktygssats och förvaringsväska.

Upp till 210 klipp/laddning

Kapacitet max 20 mm / KS500



NEW
BRUSHLESS

Art nr: 10100026

36V Armeringsklipp NB12MV2

Med returventil.

Klipphastighet 2 sek. | Vikt 6,2 kg.
Med 2 st BSL36A18 MULTI VOLT-batterier (36V/18V),
snabbladdare och förvaringsväska.

Upp till 330 klipp/laddning

Kapacitet Ø6-12 mm / KS500



NEW
BRUSHLESS

Art nr: 10100027

NYHET

36V Armeringsklipp NB16MV2

Med vridbart klipphuvud i 360°.

Med returventil | Klipphastighet 2,2 sek. | Vikt 8,7 kg.
Med 2 st BSL36A18 MULTI VOLT-batterier (36V/18V),
snabbladdare, sidohandtag och förvaringsväska.

Upp till 330 klipp/laddning

Kapacitet Ø6-16 mm / KS500

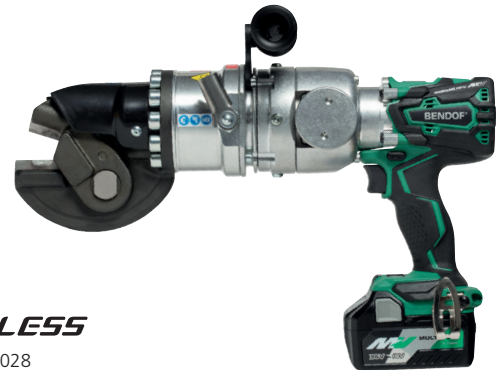

NEW
BRUSHLESS

Art nr: 10100028

NYHET

36V Armeringsbock HB16MV2

Med vridbart klipphuvud i 360°.

Klippkapacitet 6-16 mm | Klipphastighet 2,2 sek. | Vikt 11,4 kg. Med
2 st BSL36A18 MULTI VOLT-batterier (36V/18V), snabbladdare,
stödhandtag, rullar och dorn (10,12,16 mm) och förvaringsväska.

Max armeringshårdhet 490 N/mm²

Kapacitet Ø6-16 mm / KS500



NEW
BRUSHLESS

Art nr: 10200017

NYHET

36V Armeringsklipp/bock VB3616DA

Bockning med olika radier. Variabelt varvtal.

Bockvinkel upp till 180° | Klipphastighet 2,6 sek. | Vikt 18,9 kg.
Med 2 st BSL36A18 MULTI VOLT-batterier (36V/18V),
snabbladdare, dorn (62 mm) och förvaringsväska.

Kapacitet Ø10-16 mm / KS500

170 kap / 310 bockningar*

270 kap / 520 bockningar**

* BSL36A18-batteri
** BSL36B18-batteri

NEW
BRUSHLESS

Art nr: 16010001



Tool only
16010000



HiKOKI Sverige

Leveransadress: Kanalvägen 2
Besöksadress: Kanalvägen 10 C, 2tr
194 61 Upplands Väsby

Tel. 08-598 999 00

Mail info@hikoki-powertools.se

www.hikoki-powertools.se

Följ oss på sociala medier



Med reservation för tryckfel och slutförsäljning.

Developing innovative technologies in Japan since 1948.